

**Индивидуальный предприниматель
Тевеляев Александр Петрович**

Документация по внесению изменений в документацию по планировке территории в целях строительства обхода г. Тольятти с мостовым переходом через р. Волгу в составе международного транспортного маршрута «Европа – Западный Китай» (IV этап)

**Основная часть
проекта межевания территории**

Том 3

ИП Тевеляев А.П.



Самара, 2022

**СОСТАВ ДОКУМЕНТАЦИИ ПО ВНЕСЕНИЮ ИЗМЕНЕНИЙ В
ДОКУМЕНТАЦИЮ ПО ПЛАНИРОВКЕ ТЕРРИТОРИИ**

Обозначение	Наименование	Шифр
Книга 1. Основная часть проекта планировки территории		
	Раздел 1 «Проект планировки территории. Графическая часть».	ППТ.ОЧ. ГЧ
	Раздел 2 «Положение о размещении линейных объектов».	ППТ. ТЧ
Книга 2. Материалы по обоснованию проекта планировки территории		
	Раздел 3 «Материалы по обоснованию проекта планировки территории. Графическая часть».	МО. ППТ. ГЧ
	Раздел 4 «Материалы по обоснованию проекта планировки территории. Пояснительная записка».	МО. ППТ. ТЧ
Книга 3. Основная часть проекта межевания территории		
	Раздел 1 «Проект межевания территории. Графическая часть».	ОЧ. ПМТ. ГЧ
	Раздел 2 «Проект межевания территории. Текстовая часть».	ОЧ. ПМТ. ТЧ
Книга 4. Материалы по обоснованию проекта межевания территории		
	Раздел 3 «Материалы по обоснованию проекта межевания территории. Графическая часть».	МО.ПМТ.ГЧ
	Раздел 4 «Материалы по обоснованию проекта межевания территории. Пояснительная записка».	МО.ПМТ.ТЧ



Схема раскладки листов



Линия сводки с листом 2

Линия сводки с листом 2

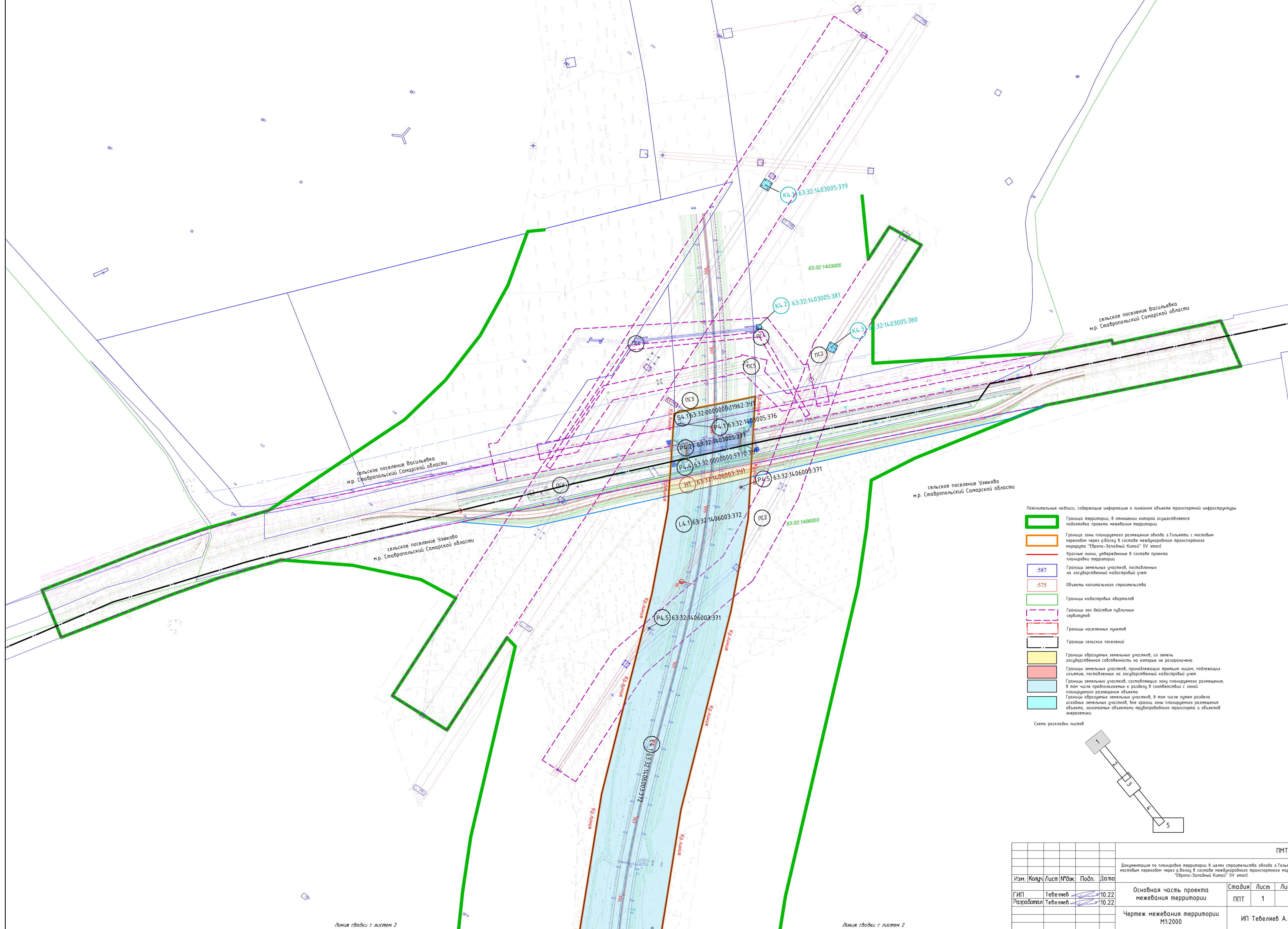
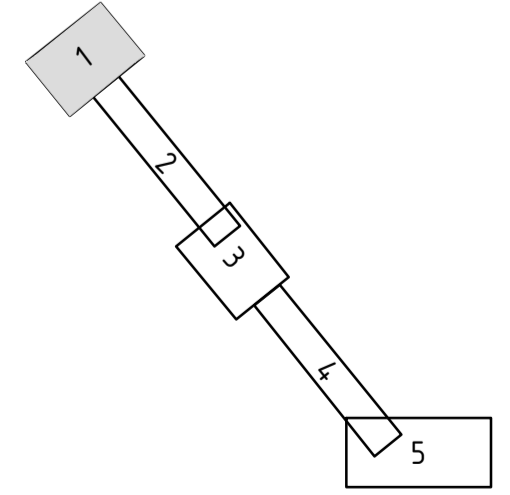
						ПМТ 04			
						Документация по планировке территории в целях строительства объекта в Тольятти с насовым переходом через р.Волгу в составе международного транспортного маршрута "Европа-Западный Китай" (IV этап)			
Изм.	Кол.	Лист	№ док.	Подп.	Дата	Основная часть проекта межевания территории	Стадия	Лист	Листов
ГИП		Тебеляев			10.22		ППТ	1	5
Разработал		Тебеляев			10.22	Чертеж межевания территории М1:2000		ИП Тебеляев А.П.	



- Пояснительные надписи, содержащие информацию о линейном объекте транспортной инфраструктуры
- Граница территории, в отношении которой осуществляется подготовка проекта межевания территории
 - Граница зоны планируемого размещения объекта г.Тольятти с мостовым переходом через р.Волгу в составе международного транспортного маршрута "Европа-Западный Китай" (IV этап)
 - Красные линии, утвержденные в составе проектной планировки территории
 - :S87
 - :S75
 - Границы кадастровых кварталов
 - Границы зон действия публичных сервитютов
 - Границы населенных пунктов
 - Границы сельских поселений
 - Границы образцемых земельных участков, из земель государственная собственность на которые не разграничена
 - Границы земельных участков, принадлежащих третьим лицам, подлежащих изъятию, поставленных на государственный кадастровый учет
 - Границы земельных участков, составляющих зону планируемого размещения, в том числе предположенных к разделу в соответствии с зоной планируемого размещения объекта
 - Границы образцемых земельных участков, в том числе путем раздела исходных земельных участков, вне границ зоны планируемого размещения объекта, занятых объектами крупнопроходного транспорта и объектами энергетики

Схема раскладки листов

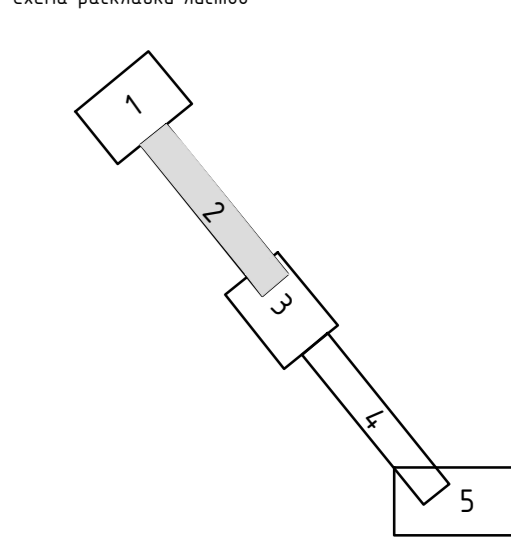

					ПМТ 04				
					Документация по планировке территории в целях строительства объекта г.Тольятти с мостовым переходом через р.Волгу в составе международного транспортного маршрута "Европа-Западный Китай" (IV этап)				
Изм.	Кол-во	Лист	№ док.	Подп.	Дата	Основная часть проекта межевания территории	Стадия	Лист	Листов
							ППТ	2	5
ГИП		Теделев			10.22	Чертеж межевания территории М1:2000	ИП Теделев А.П.		
Разработал		Теделев			10.22				

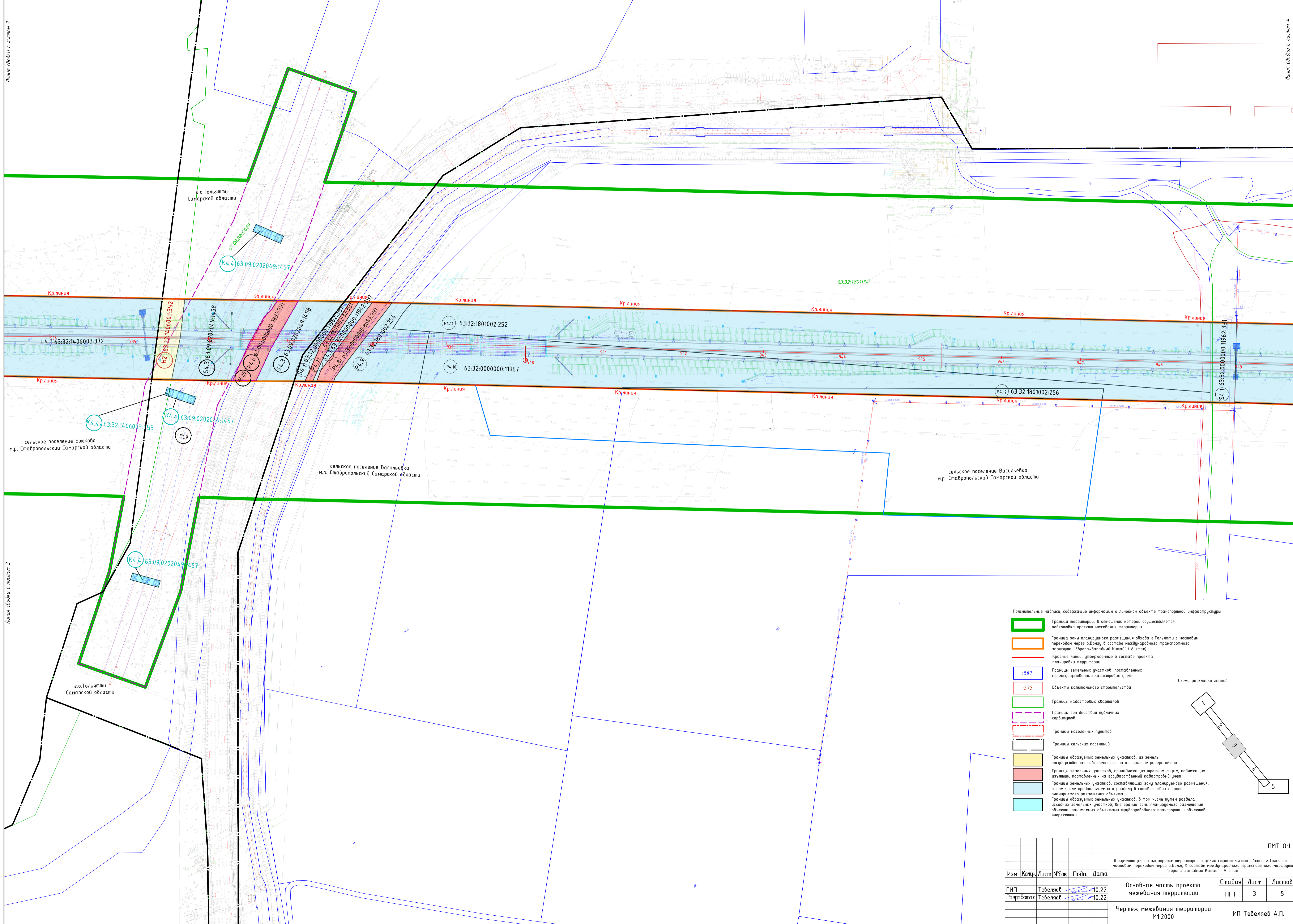

- Пояснительные надписи, содержащие информацию о линейном объекте транспортной инфраструктуры
- Граница территории, в отношении которой осуществляется подготовка проекта межевания территории
 - Граница зоны планируемого размещения обхода г.Тольятти с настовым переходом через р.Волгу в составе международного транспортного маршрута "Европа-Западный Китай" (IV этап)
 - Красные линии, утвержденные в составе проекта планировки территории
 - Границы земельных участков, поставленных на государственном кадастровый учет
 - Объекты капитального строительства
 - Границы кадастровых кварталов
 - Границы зон действия публичных сервитутов
 - Границы населенных пунктов
 - Границы сельских поселений
 - Границы образуемых земельных участков, из земель государственная собственность на которые не разграничена
 - Границы земельных участков, принадлежащих третьим лицам, подлежащих изъятию, поставленных на государственный кадастровый учет
 - Границы земельных участков, составляющих зону планируемого размещения, в том числе предполагаемых к разделу в соответствии с зоной планируемого размещения объекта
 - Границы образуемых земельных участков, в том числе путем раздела исходных земельных участков, вне границ зоны планируемого размещения объекта, занятых объектами трубопроводного транспорта и объектами энергетики

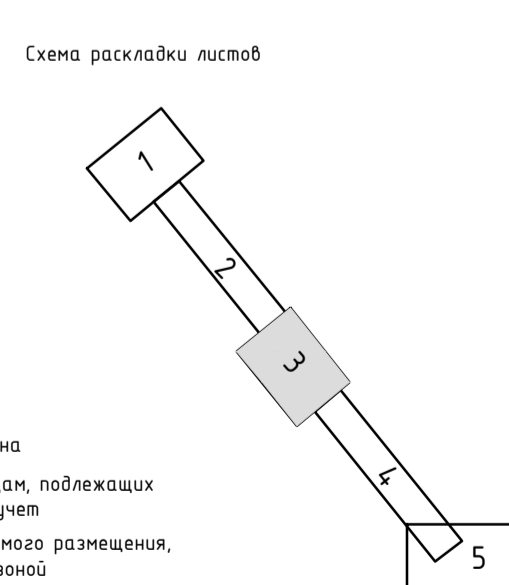

					ПМТ 04				
					Документация по планировке территории в целях строительства обхода г.Тольятти с настовым переходом через р.Волгу в составе международного транспортного маршрута "Европа-Западный Китай" (IV этап)				
Изм.	Календ.	Лист	№рек	Подп.	Дата	Основная часть проекта межевания территории	Стадия	Лист	Листов
ГИП	Тебеляев				10.22		ППТ	3	5
	Разработал	Тебеляев			10.22	Чертеж межевания территории М1:2000	ИП Тебеляев А.П.		



- Пояснительные надписи, содержащие информацию о линейном объекте транспортной инфраструктуры
- Граница территории, в отношении которой осуществляется подготовка проекта межевания территории
 - Граница зоны планируемого размещения обхода г.Тольятти с мостовым переходом через р.Волгу в составе международного транспортного маршрута "Европа-Западный Китай" (IV этап)
 - Красные линии, утвержденные в составе проекта планировки территории
 - :S87 Границы земельных участков, поставленных на государственный кадастровый учет
 - :S75 Объекты капитального строительства
 - Границы кадастровых кварталов
 - Границы зон действия публичных сервитутов
 - Границы населенных пунктов
 - Границы сельских поселений
 - Границы образуемых земельных участков, из земель государственной собственности на которые не разграничена
 - Границы земельных участков, принадлежащих третьим лицам, подлежащих изъятию, поставленных на государственный кадастровый учет
 - Границы земельных участков, составляющих зону планируемого размещения, в том числе предлагаемых к разделу в соответствии с зоной планируемого размещения объекта
 - Границы образуемых земельных участков, в том числе путем раздела исходных земельных участков, вне границ зоны планируемого размещения объекта, значимых объектами трубопроводного транспорта и объектов энергетик

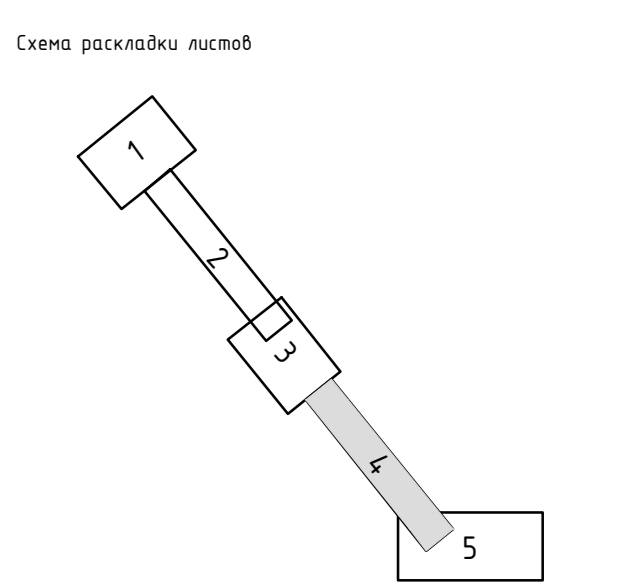

					ПМТ 04				
					Документация на планировку территории в целях строительства обхода г.Тольятти с мостовым переходом через р.Волгу в составе международного транспортного маршрута "Европа-Западный Китай" (IV этап)				
Изм.	Колч.	Лист	№ док.	Подп.	Дата	Основная часть проекта межевания территории	Стадия	Лист	Листов
							ППТ	4	5
ГИП	Теветялев				10.22	Чертеж межевания территории М1:2000	ИП Теветялев А.П.		
Разработал	Теветялев				10.22				

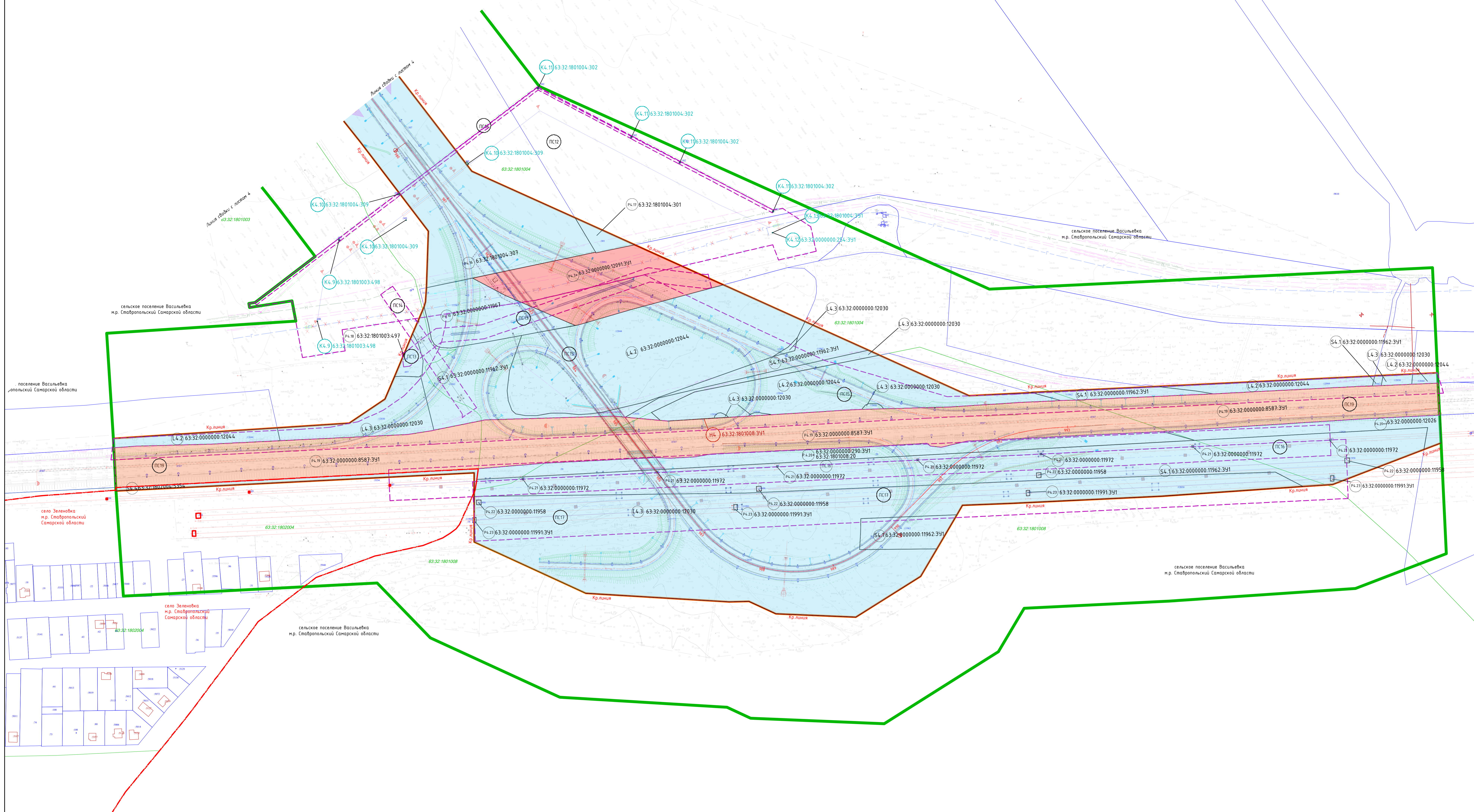

- Пояснительные надписи, содержащие информацию о линиях объекта транспортной инфраструктуры
- Границы территории, в отношении которой осуществляется подготовка проекта межевания территории
 - Границы зоны планировки размещения объектов в границах с местным переходом через р.Волгу в составе межмуниципального транспортного маршрута "Саранск - Западный Кинеш" (IV этап)
 - Красные линии, утвержденные в составе проекта планировки территории
 - Границы земельных участков, поставленных на государственной кадастровый учет
 - Объекты капитального строительства
 - Границы кадастровых кварталов
 - Границы зон действия публичных сервитудов
 - Границы населенных пунктов
 - Границы сельских поселений
 - Границы образуемых земельных участков, из земель государственной собственности, на которых не разрешено строительство объектов, подлежащих учету
 - Границы земельных участков, принадлежащих третьим лицам, подлежащих учету, поставленных на государственной кадастровый учет
 - Границы земельных участков, составляющих зону планировочного размещения, в том числе приотделочных и разрывов в соответствии с зоной планировочного размещения объекта
 - Границы образуемых земельных участков, в том числе путем раздела существующих земельных участков, без границ зоны планировочного размещения объекта, занимающих объектами приотделочного пространства и объектами энергетического назначения
 - Границы земельного участка с кадастровым номером 63:32:0000000-8587:3У1 под существующим федеральным автомобильным дорогом РН-5 "Юрга", в пределах границ зоны планировочного размещения. Зона отпавления публичного сервитута ПС19

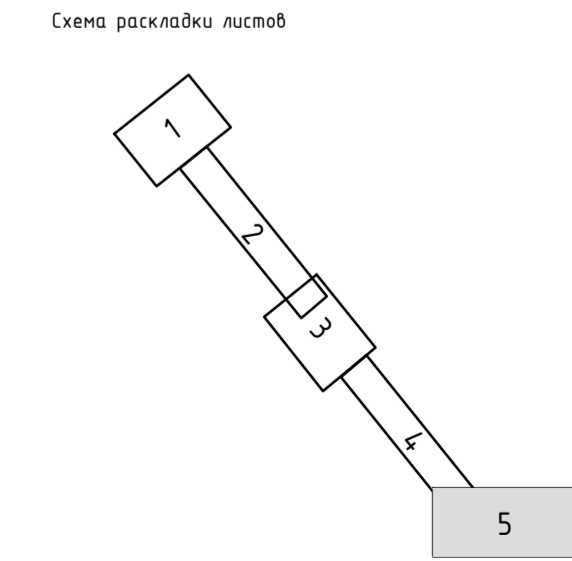

Изм.					ПМТ 04					
№	Кол.	Лист	№ док.	Подп.	Дата	Документация по планировке территории в целях строительства объектов в границах с местным переходом через р.Волгу в составе межмуниципального транспортного маршрута "Саранск - Западный Кинеш" (IV этап)				
ГИП	Тебелев	10.22				Основная часть проекта межевания территории	Стадия	Лист	Листов	
Разработал	Тебелев	10.22					ППТ	1	5	
Чертеж межевания территории М:1:2000							ИП Тебелев А.П.			

СОДЕРЖАНИЕ

Документация по внесению изменений в проект межевания территории в целях строительства обхода г. Тольятти с мостовым переходом через р. Волгу в составе международного транспортного маршрута «Европа – Западный Китай» (IV этап)»	9
Таблица 1. «Перечень земельных участков, расположенных в границах зоны планируемого размещения строительства обхода г. Тольятти с мостовым переходом через р. Волгу в составе международного транспортного маршрута «Европа – Западный Китай» (IV этап)», в том числе подлежащих образованию путём раздела, подлежащих изъятию для государственных нужд Самарской области».....	11
Таблица 2. «Перечень земельных участков, образуемых из земель, государственная собственность на которые не разграничена»	19
Таблица 3. «Перечень земельных участков, образуемых из земель, государственная собственность на которые не разграничена, а также образуемых путем раздела и подлежащих изъятию для государственных нужд Самарской области в границах зон планируемого размещения линейных объектов, подлежащих реконструкции в связи с изменением их местоположения, для размещения объектов трубопроводного транспорта и объектов энергетики».....	21
Таблица 4. «Перечень зданий, строений, сооружений, расположенных в границах зоны планируемого размещения объекта, демонтаж и изъятие которых не осуществляется»	25
Таблица 5. «Перечень земельных участков, подлежащих образованию путем объединения»	28
Таблица 6. «Перечень публичных сервитутов».....	29
Приложение 1. «Каталог координат поворотных точек границ территории, в отношении которой утвержден проект межевания»	33
Приложение 2. «Каталоги координат поворотных точек границ земельных участков, расположенных в границах зоны планируемого размещения строительства обхода г. Тольятти с мостовым переходом через р. Волгу в составе международного транспортного маршрута «Европа – Западный Китай» (IV этап)», в том числе подлежащих образованию путём раздела, подлежащих изъятию для государственных нужд Самарской области»	36
Приложение 3. «Каталоги координат поворотных точек границ земельных участков, образуемых из земель, государственная собственность на которые не разграничена	57
Приложение 4. «Каталоги координат поворотных точек границ земельных участков, образуемых из земель, государственная собственность на которые не разграничена, а также образуемых путем раздела и подлежащих изъятию для государственных нужд Самарской области в границах зон планируемого размещения линейных объектов, подлежащих реконструкции в связи с изменением их местоположения, для размещения объектов трубопроводного транспорта и объектов энергетики».....	58

Документация по внесению изменений в проект межевания территории в целях строительства обхода г. Тольятти с мостовым переходом через р. Волгу в составе международного транспортного маршрута «Европа – Западный Китай» (IV этап)»

Документация по внесению изменений в проект межевания территории в целях строительства обхода г. Тольятти с мостовым переходом через р. Волгу в составе международного транспортного маршрута «Европа – Западный Китай» (IV этап)», утвержденный распоряжением Правительства Самарской области от 06.11.2020 № 547-р (далее – документация, объект) подготовлена в соответствии с Градостроительным кодексом Российской Федерации, Законом Самарской области от 12.07.2006 № 90-ГД «О градостроительной деятельности на территории Самарской области», постановлением Правительства Самарской области от 27.11.2013 № 677 «Об утверждении государственной программы Самарской области «Развитие транспортной системы Самарской области (2014-2025 годы)».

Территория, в отношении которой разработана документация, расположена в Ставропольском районе Самарской области и г.о.Тольятти.

Площадь зоны планируемого размещения	1331517
В г.о. Тольятти:	20279
В Ставропольском районе:	1311238
с. п. Васильевка	936912
с. п. Узюково	374326

Настоящий проект межевания территории является основанием для проведения соответствующих кадастровых работ и внесения сведений об образуемых, изменяемых земельных участках в Единый государственный реестр недвижимости.

Категория земель «Земли промышленности, энергетики, транспорта, связи, радиовещания, телевидения, информатики, земли для обеспечения космической деятельности, земли обороны, безопасности и земли иного специального

назначения» далее в таблицах будет сокращенно указываться как «Земли промышленности».

Все иные сведения, не затронутые настоящей документацией, содержащиеся в проекте межевания территории, утверждённом Распоряжением Правительства Самарской области от 06.11.2020 № 547-р, остаются неизменными.

Указанные ниже Таблицы проекта межевания территории, утверждённого распоряжением Правительства Самарской области от 06.11.2020 № 547-р, изложить в следующей редакции:

Таблица 1. «Перечень земельных участков, расположенных в границах зоны планируемого размещения обхода г. Тольятти с мостовым переходом через р. Волгу в составе международного транспортного маршрута «Европа – Западный Китай» (IV этап), в том числе подлежащих образованию путём раздела, подлежащих изъятию для государственных нужд Самарской области»

№ п/п	№ на чертеже	Кадастровый номер исходного земельного участка	Адрес исходного земельного участка	Вид собственности	Категория исходного земельного участка	Вид разрешенного использования исходного земельного участка	Площадь исходного земельного участка /уточненная	Способ образования	Площадь образуемого земельного участка	Категория образуемого земельного участка	Описание местоположения образуемого земельного участка	Условный номер образуемого земельного участка	Вид разрешенного использования образуемого земельного участка
1	S4.3	63:09:0202049:1458	Российская Федерация, Самарская область, г. Тольятти	Государственная субъекта РФ	Земли населенных пунктов	Земельные участки (территории) общего пользования	14395	образованный	14395	Земли населенных пунктов	Российская Федерация, Самарская область, г. Тольятти	63:09:0202049:1458	Земельные участки (территории) общего пользования
2	P4.1	63:32:1403005:376	с/п Васильевка	Государственная субъекта РФ	Земли промышленности	Автомобильный транспорт	1	образованный	1	Земли промышленности	Российская Федерация, Самарская область, Ставропольский район, сельское поселение Васильевка	63:32:1403005:376	Автомобильный транспорт
3	P4.2	63:32:1403005:377	Российская Федерация, Самарская область, Ставропольский район,	Государственная субъекта РФ	Земли промышленности	Автомобильный транспорт	4220	образованный	4220	Земли промышленности	Российская Федерация, Самарская область, Ставропольский район,	63:32:1403005:377	Автомобильный транспорт

			сельское поселение Васильевка								сельское поселение Васильевка		
4	P4.5	63:32:1406003:371	Российская Федерация, Самарская область, Ставропольский район, сельское поселение Узюково	Государственная неразграниченная	Земли промышленности	Автомобильный транспорт	12	образовательный	12	Земли промышленности	Российская Федерация, Самарская область, Ставропольский район, сельское поселение Узюково	63:32:1406003:371	Автомобильный транспорт
5	L4.1	63:32:1406003:372	Российская Федерация, Самарская область, Ставропольский район, сельское поселение Узюково	Государственная субъекта РФ	Земли промышленности	Автомобильный транспорт	370032	образовательный	370032	Земли промышленности	Российская Федерация, Самарская область, Ставропольский район, сельское поселение Узюково	63:32:1406003:372	Автомобильный транспорт
6	P4.11	63:32:1801002:252	Российская Федерация, Самарская область, Ставропольский р-н, с/п Васильевка	Государственная субъекта РФ	Земли промышленности	Автомобильный транспорт	62096	образовательный	62096	Земли промышленности	Российская Федерация, Самарская область, Ставропольский район, сельское поселение Васильевка	63:32:1801002:252	Автомобильный транспорт
7	P4.9	63:32:1801002:254	Российская Федерация, Самарская область, Ставропольский район, сельское поселение Выселки	Государственная субъекта РФ	Земли промышленности	Автомобильный транспорт	6959	образовательный	6959	Земли промышленности	Российская Федерация, Самарская область, Ставропольский район, сельское поселение Васильевка	63:32:1801002:254	Автомобильный транспорт
8	P4.12	63:32:1801002:256	Российская Федерация, Самарская	Государственная	Земли промышленности	Автомобильный транспорт	4648	образовательный	4648	Земли промышленности	Российская Федерация, Самарская	63:32:1801002:256	Автомобильный транспорт

			область, Ставропольский район, сельское поселение Васильевка	субъекта РФ		т				и	область, Ставропольский район, сельское поселение Васильевка		рт
9	Р4.13	63:32:1801003:491	Российская Федерация, Самарская область, Ставропольский р-н, с/п Васильевка	Государственная субъекта РФ	Земли промышленности	Автомобильный транспорт	27537	образовательный	27537	Земли промышленности	Российская Федерация, Самарская область, Ставропольский район, сельское поселение Васильевка	63:32:1801003:491	Автомобильный транспорт
10	Р4.18	63:32:1801003:497	Российская Федерация, Самарская область, Ставропольский район, сельское поселение Васильевка	Государственная субъекта РФ	Земли промышленности	Автомобильный транспорт	1429	образовательный	1429	Земли промышленности	Российская Федерация, Самарская область, Ставропольский район, сельское поселение Васильевка	63:32:1801003:497	Автомобильный транспорт
11	Р4.17	63:32:1801004:301	Российская Федерация, Самарская область, Ставропольский район, сельское поселение Васильевка	Государственная субъекта РФ	Земли промышленности	Автомобильный транспорт	1538	образовательный	1538	Земли промышленности	Российская Федерация, Самарская область, Ставропольский район, сельское поселение Васильевка	63:32:1801004:301	Автомобильный транспорт
12	Р4.16	63:32:1801004:307	Российская Федерация, Самарская область, Ставропольский район, с.п. Васильевка	Государственная субъекта РФ	Земли промышленности	Автомобильный транспорт	71763	образовательный	71763	Земли промышленности	Российская Федерация. Самарская область, Ставропольский район, сельское поселение Васильевка	63:32:1801004:307	Автомобильный транспорт

13	P.4.20*	63:32:0000000:290	Российская Федерация, Самарская обл., муниципальный р-н Ставропольский, сельское поселение Васильевка, трасса Москва - Челябинск, 935 км	Государственная субъекта РФ	Земли промышленности	Автомобильный транспорт	16242	образовательный	16242	Земли промышленности	Российская Федерация, Самарская область, Ставропольский район, сельское поселение Васильевка	63:32:0000000:290	Автомобильный транспорт
14	P4.22	63:32:0000000:11958	Российская Федерация, Самарская область, Ставропольский р-н, с/п Васильевка,	Государственная субъекта РФ	Земли населенных пунктов	земельные участки (территории) общего пользования	192	образовательный	192	Земли промышленности	Российская Федерация, Самарская область, Ставропольский район, сельское поселение Васильевка	63:32:0000000:11958	Автомобильный транспорт
15	S4.1	63:32:0000000:11962	Российская Федерация, Самарская область, Ставропольский р-н, с/п Васильевка	Государственная субъекта РФ	Земли промышленности	Автомобильный транспорт	129370	раздел с сохранением исходного ЗУ в измененных границах	129350	Земли промышленности	Российская Федерация, Самарская область, Ставропольский район, сельское поселение Васильевка	63:32:0000000:11962:ЗУ1	Автомобильный транспорт
16	P4.10	63:32:0000000:11967	Российская Федерация, Самарская область, Ставропольский район, с/п Васильевка	Государственная субъекта РФ	Земли промышленности	Автомобильный транспорт	216079	образовательный	216079	Земли промышленности	Российская Федерация, Самарская область, Ставропольский район, сельское поселение Васильевка	63:32:0000000:11967	Автомобильный транспорт

17	Р4.21	63:32:0000000:11972	Российская Федерация, Самарская область, Ставропольский район, сельское поселение Васильевка	Государственная неразграниченная	Земли промышленности	Автомобильный транспорт	41	образовательный	41	Земли промышленности	Российская Федерация, Самарская область, Ставропольский район, сельское поселение Васильевка	63:32:0000000:11972	Автомобильный транспорт
18	Р4.23	63:32:0000000:11991	Российская Федерация, Самарская область, Ставропольский район, с/п Васильевка	Государственная федеральная	Земли промышленности	Автомобильный транспорт	159	раздел с сохранением исходного ЗУ в измененных границах	140	Земли промышленности	Российская Федерация, Самарская область, Ставропольский район, сельское поселение Васильевка	63:32:0000000:11991:ЗУ1	Автомобильный транспорт
19	Р4.15	63:32:0000000:12019	Российская Федерация. Самарская область, Ставропольский район, сельское поселение Васильевка	Государственная субъекта РФ	Земли промышленности	Автомобильный транспорт	29323	образовательный	29323	Земли промышленности	Российская Федерация. Самарская область, Ставропольский район, сельское поселение Васильевка	63:32:0000000:12019	Автомобильный транспорт
20	Р4.20**	63:32:0000000:12026	Российская Федерация, Самарская область, муниципальный район Ставропольский, сельское поселение Васильевка, трасса Москва-Челябинск, 935 км	Государственная субъекта РФ	Земли промышленности	Автомобильный транспорт	6679	образовательный	6679	Земли промышленности	Российская Федерация, Самарская область, Ставропольский район, сельское поселение Васильевка	63:32:0000000:12026	Автомобильный транспорт

21	L4.3	63:32:0000000:12030	Российская Федерация, Самарская область, Ставропольский район, сельское поселение Васильевка	Государственная субъекта РФ	Земли промышленности	Автомобильный транспорт	116727	образовательный	116727	Земли промышленности	Российская Федерация, Самарская область, Ставропольский район, сельское поселение Васильевка	63:32:0000000:12030	Автомобильный транспорт
22	L4.2	63:32:0000000:12044	Российская Федерация, Самарская область, Ставропольский район, с/п Васильевка	Государственная субъекта РФ	Земли промышленности	Автомобильный транспорт	79224	образовательный	79224	Земли промышленности	Российская Федерация. Самарская область, Ставропольский район, сельское поселение Васильевка	63:32:0000000:12044	Автомобильный транспорт
23	P4.4	63:32:0000000:9770	Самарская область, муниципальный район Ставропольский, в границах сельского поселения Узюково	Государственная субъекта РФ	Земли промышленности	автомобильная дорога общего пользования регионального и межмуниципального значения Димитровград - Узюково - Тольятти	560473	раздел с сохранением исходного ЗУ в измененных границах	2435	Земли промышленности	Российская Федерация, Самарская область, Ставропольский район, сельское поселение Узюково	63:32:0000000:9770:ЗУ1	Автомобильный транспорт
24	P4.19	63:32:0000000:8587	Самарская область, Ставропольский район	Государственная федеральная	Земли промышленности	существующая федеральная автомобильная дорога	2503948	публичный сервитут	101203	Земли промышленности	Российская Федерация, Самарская область, Ставропольский район, сельское	63:32:0000000:8587:ЗУ1	Автомобильный транспорт

						М-5 «Урал»					поселение Васильевка		
25	S4.4	63:32:1802004: 5354	Российская Федерация, Самарская область, Ставрополь ский р-н, сельское поселение Васильевка, с. Зеленовка	Госуд арстве нная субъек та РФ	Земли населенн ых пунктов	земельны е участки (территор ии) общего пользо вания	2769	образова нный	2769	Земли населенн ых пунктов	Российская Федерация, Самарская область, Ставрополь ский район, сельское поселение Васильевка, с. Зеленовка	63:32:1802004:5354	земельн ые участки (террито рии) общего пользо вания
26	P4.14	63:32:1801004: 304	Российская Федерация, Самарская область, Ставрополь ский район, сельское поселение Васильевка	Госуд арстве нная субъек та РФ	Земли промышле нности	Автомоб ильный транспор т	33100	образова нный	33103	Земли промыш ленност и	Российская Федерация, Самарская область, Ставрополь ский район, сельское поселение Васильевка	63:32:1801004:304	Автомоб ильный транспо рт
27	P4.6	63:09:0000000: 7833	Российская Федерация, Самарская область, г. Тольятти, Комсомольс кий район, расположен от внешнего железнодоро жного пути №№17,18,1 9 станции парка "Химзаводс кая" - станция "Азотная" до	Госуд арстве нная неразг ранич енная Аренд а (в том числе, субаре нда)	Земли населенн ых пунктов	для дальнейш ей эксплуата ции железнодоро жного пути № 17, 18, 19	67603	публичн ый сервитут	3032	Земли населенн ых пунктов	Российская Федерация, Самарская область, г.Тольятти	63:09:0000000:7833: ЗУ1	земельн ые участки (террито рии) общего пользо вания

			Обводного шоссе в Центральном районе, далее севернее села Васильевка до										
28	P4.7	63:32:1801002:32	Самарская область, муниципальный район Ставропольский, ТоАЗ	частная	Земли населенных пунктов	Под зданием переходного пункта кабельного тоннеля	16371	раздел	1079	Земли промышленности	Российская Федерация, Самарская область, Ставропольский район, сельское поселение Васильевка	63:32:1801002:32:3У1	Автомобильный транспорт
29	P4.8	63:32:0000000:8687	Самарская область, муниципальный район Ставропольский, ТОАЗ, земельный участок под нагорной канавой с южной стороны завода	частная	Земли населенных пунктов	Под нагорную канаву	44115	раздел	2444	Земли промышленности	Российская Федерация, Самарская область, Ставропольский район, сельское поселение Васильевка	63:32:0000000:8687:3У1	Автомобильный транспорт
30	P4.3*	63:32:0000000:12091	Самарская область, Ставропольский р-н, с/п Васильевка	частная	Земли сельскохозяйственного назначения	Для сельскохозяйственного производства	3506772	раздел	21206	Земли промышленности	Российская Федерация, Самарская область, Ставропольский район, сельское поселение Васильевка	63:32:0000000:12091:3У1	Автомобильный транспорт
ИТОГО:									1325898	кв.м.			

Примечание: по сведениям ЕГРН границы земельного участка с кадастровым номером 63:32:0000000:9770 пересекают границы земельного участка с кадастровым номером ЕЗ 63:32:0000000:254 (обособленный 63:32:1403005:55) и границы земельного участка с кадастровым номером 63:32:0000000:8687 пересекают границы земельного участка с кадастровым номером ЕЗ 63:32:0000000:254 (обособленный 63:32:1801002:5).

Таблица 2. «Перечень земельных участков, образуемых из земель, государственная собственность на которые не разграничена»

№ п/п	№ на чертеже	Кадастровый номер исходного земельного участка	Адрес исходного земельного участка	Вид собственности	Категория исходного земельного участка	Вид разрешенного использования исходного земельного участка	Площадь исходного земельного участка/уточненная	Способ образования	Площадь образуемого земельного участка	Категория образуемого земельного участка	Описание местоположения образуемого земельного участка	Условный номер образуемого земельного участка	Вид разрешенного использования образуемого земельного участка
1	Н1	—	—	Государственная неразграниченная	—	—	—	Образование из земель, государственная собственность на которые не разграничена	1847	Земли промышленности	Российская Федерация, Самарская область, Ставропольский район, сельское поселение Узюково	63:32:1406003:ЗУ1	Автомобильный транспорт
2	Н2	—	—	Государственная неразграниченная	—	—	—	Образование из земель, государственная собственность на которые не разграничена	2851	Земли населенных пунктов	Российская Федерация, Самарская область, г.Тольятти	63:32:1406003:ЗУ2	Земельные участки (территории) общего пользования

№ п/п	№ на чертеже	Кадастровый номер исходного земельного участка	Адрес исходного земельного участка	Вид собственности	Категория исходного земельного участка	Вид разрешенного использования исходного земельного участка	Площадь исходного земельного участка/уточненная	Способ образования	Площадь образуемого земельного участка	Категория образуемого земельного участка	Описание местоположения образуемого земельного участка	Условный номер образуемого земельного участка	Вид разрешенного использования образуемого земельного участка
3	Н3	—	—	Государственная неразграниченная	—	—	—	Образование из земель, государственная собственность на которые не разграничена	847	Земли промышленности	Российская Федерация, Самарская область, Ставропольский район, сельское поселение Васильевка	63:32:18010 03:ЗУ1	Автомобильный транспорт
4	Н4	—	—	Государственная неразграниченная	—	—	—	Образование из земель, государственная собственность на которые не разграничена	12	Земли промышленности	Российская Федерация, Самарская область, Ставропольский район, сельское поселение Васильевка	63:32:18010 08:ЗУ1	Автомобильный транспорт
ИТОГО:									5557	кв.м.			

Таблица 3. «Перечень земельных участков, образуемых из земель, государственная собственность на которые не разграничена, а также образуемых путем раздела и подлежащих изъятию для государственных нужд Самарской области в границах зон планируемого размещения линейных объектов, подлежащих реконструкции в связи с изменением их местоположения, для размещения объектов трубопроводного транспорта и объектов энергетики»

№ п/п	№ на чертеже	Кадастровый номер исходного земельного участка	Адрес исходного земельного участка	Вид собственности	Категория исходного земельного участка	Вид разрешенного использования исходного земельного участка	Площадь исходного земельного участка/уточненная	Способ образования	Площадь образуемого земельного участка	Категория образуемого земельного участка	Описание местоположения образуемого земельного участка	Условный номер образуемого земельного участка	Вид разрешенного использования образуемого земельного участка
1	К4.1	63:32:1403 005:379	Российская Федерация, Самарская область, Ставропольский р-н, с/п Васильевка	Государственная субъекта РФ	Земли промышленности	Энергетика	128	образованный	128	Земли промышленности	Российская Федерация, Самарская область, Ставропольский р-н, с/п Васильевка	63:32:1403 005:379	Энергетика
2	К4.2	63:32:1403 005:381	Российская Федерация, Самарская область, Ставропольский р-н, с/п Васильевка	Государственная субъекта РФ	Земли промышленности	Трубопроводный транспорт	30	образованный	30	Земли промышленности	Российская Федерация, Самарская область, Ставропольский р-н, с/п Васильевка	63:32:1403 005:381	Трубопроводный транспорт
3	К4.3	63:32:1403 005:380	Российская Федерация, Самарская область, Ставропольский р-н, с/п Васильевка	Государственная субъекта РФ	Земли промышленности	Энергетика	119	образованный	119	Земли промышленности	Российская Федерация, Самарская область, Ставропольский р-н, с/п Васильевка	63:32:1403 005:380	Энергетика

№ п/п	№ на чертеже	Кадастровый номер исходного земельного участка	Адрес исходного земельного участка	Вид собственности	Категория исходного земельного участка	Вид разрешенного использования исходного земельного участка	Площадь исходного земельного участка/уточненная	Способ образования	Площадь образуемого земельного участка	Категория образуемого земельного участка	Описание местоположения образуемого земельного участка	Условный номер образуемого земельного участка	Вид разрешенного использования образуемого земельного участка
4	К4.4	63:09:0202049:1457	Российская Федерация, Самарская область, городской округ Тольятти	Государственная субъекта РФ	Земли населенных пунктов	Энергетика	1018	образованный	1018	Земли населенных пунктов	Российская Федерация, Самарская область, городской округ Тольятти	63:09:0202049:1457	Энергетика
5	К4.5	63:32:1801004:305	Российская Федерация, Самарская область, Ставропольский район, сельское поселение Васильевка	Государственная субъекта РФ	Земли промышленности	Энергетика	30	образованный	30	Земли промышленности	Российская Федерация, Самарская область, Ставропольский район, сельское поселение Васильевка	63:32:1801004:305	Энергетика
6	К4.6	63:32:1801003:492	Российская Федерация, Самарская область, Ставропольский р-н, с/п Васильевка	Государственная субъекта РФ	Земли промышленности	Энергетика	9	образованный	9	Земли промышленности	Российская Федерация, Самарская область, Ставропольский р-н, с/п Васильевка	63:32:1801003:492	Энергетика
7	К4.7	63:32:1801003:488	Российская Федерация, Самарская область, Ставропольский р-н, с/п Васильевка	Государственная субъекта РФ	Земли промышленности	Энергетика	25	образованный	25	Земли промышленности	Российская Федерация, Самарская область, Ставропольский р-н, с/п Васильевка	63:32:1801003:488	Энергетика

№ п/п	№ на чертеже	Кадастровый номер исходного земельного участка	Адрес исходного земельного участка	Вид собственности	Категория исходного земельного участка	Вид разрешенного использования исходного земельного участка	Площадь исходного земельного участка/уточненная	Способ образования	Площадь образуемого земельного участка	Категория образуемого земельного участка	Описание местоположения образуемого земельного участка	Условный номер образуемого земельного участка	Вид разрешенного использования образуемого земельного участка
8	К4.8	63:32:1801004:308	Российская Федерация, Самарская область, Ставропольский район, с.п. Васильевка	Государственная субъекта РФ	Земли промышленности	Трубопроводный транспорт	30	образованный	30	Земли промышленности	Российская Федерация, Самарская область, Ставропольский район, с.п. Васильевка	63:32:1801004:308	Трубопроводный транспорт
9	К4.9	63:32:1801003:498	Российская Федерация, Самарская область, Ставропольский район, сельское поселение Васильевка	Государственная субъекта РФ	Земли промышленности	Трубопроводный транспорт	5	образованный	5	Земли промышленности	Российская Федерация, Самарская область, Ставропольский район, сельское поселение Васильевка	63:32:1801003:498	Трубопроводный транспорт
10	К4.10	63:32:1801004:309	Российская Федерация, Самарская область, Ставропольский район, сельское поселение Васильевка	Государственная субъекта РФ	Земли промышленности	Трубопроводный транспорт	16	образованный	16	Земли промышленности	Российская Федерация, Самарская область, Ставропольский район, сельское поселение Васильевка	63:32:1801004:309	Трубопроводный транспорт
11	К4.11	63:32:1801004:302	Российская Федерация, Самарская область, Ставропольский район,	Государственная субъекта РФ	Земли промышленности	Трубопроводный транспорт	16	образованный	16	Земли промышленности	Российская Федерация, Самарская область, Ставропольский район,	63:32:1801004:302	Трубопроводный транспорт

№ п/п	№ на чертеже	Кадастровый номер исходного земельного участка	Адрес исходного земельного участка	Вид собственности	Категория исходного земельного участка	Вид разрешенного использования исходного земельного участка	Площадь исходного земельного участка/уточненная	Способ образования	Площадь образуемого земельного участка	Категория образуемого земельного участка	Описание местоположения образуемого земельного участка	Условный номер образуемого земельного участка	Вид разрешенного использования образуемого земельного участка
			сельское поселение Васильевка								сельское поселение Васильевка		
12	К4.12	63:32:0000000:254 (63:32:1801004:2)	Самарская обл., р-н Ставропольский, зем-и об-й дол-ой соб-ти в границах к-за "Путь Ленина"	Частная (общая долевая)	Земли сельскохозяйственного назначения	Для сельскохозяйственного производства	10869137	Раздел путем выдела	1	Земли промышленности	Российская Федерация, Самарская область, Ставропольский район, сельское поселение Васильевка	63:32:0000000:254:3У1	Трубопроводный транспорт
13	К4.4*	-	-	-	-	-	-	Образование из земель, государственная собственность на которые не разграничена	38	Земли населенных пунктов	Российская Федерация, Самарская область, городской округ Тольятти	63:32:1406003:3У3	Энергетика
14	К4.13	-	-	-	-	-	-	Образование из земель, государственная собственность на которые не разграничена	1	Земли промышленности	Российская Федерация, Самарская область, Ставропольский район, сельское поселение Васильевка	63:32:1801004:3У1	Трубопроводный транспорт

Таблица 4. «Перечень зданий, строений, сооружений, расположенных в границах зоны планируемого размещения объекта, демонтаж и изъятие которых не осуществляется»

№ п/п	Кадастровый номер	Адрес	Вид объекта	Назначение	Наименование	Протяженность /площадь	Земельные участки
1	63:32:0000000:12059	Самарская область, муниципальный район Ставропольский, сельское поселение Васильевка, село Васильевка	Сооружение	7.8. Сооружения связи	«Магистральный кабель связи ПАО "Трансаммиак" от НС-1 до здания Центрального пункта управления (ЦПУ) по адресу: Тольятти, ул. Громовой, 57. Участок НС-1 - М1 (опора №330 МУП "ТТУ" г. Тольятти, Поволжское ш.)"	протяженность 7173 м.	63:32:0000000:11967
							63:32:1801002:252
2	63:32:0000000:11140	Российская Федерация, Самарская область, муниципальный район Ставропольский, сельское поселение Васильевка, от ГРС №3 с. Зеленовка далее до места врезки в существующий газопровод в п. Поволжский	Сооружение	нежилое, не определено	Газопровод высокого давления от места выхода из ГРС №3 до места врезки в существующий газопровод в пос. Поволжский муниципального района Ставропольский Самарской области	протяженность 6806 м.	63:32:1801004:307
3	63:00:0000000:31313	Самарская область, участок п.Винтай-г.Тольятти	Сооружение	-	«Линейно-кабельные сооружения (ЛКС) автодорожных телекоммуникационных сетей с использованием пакета микротрубок в границах	протяженность 20632 м.	63:32:0000000:8587

№ п/п	Кадастровый номер	Адрес	Вид объекта	Назначение	Наименование	Протяженность /площадь	Земельные участки
					муниципальных районов Самарской области. Участок «М-5 «Урал» км 1034 - Тольятти»		
4	63:00:0000000:672	Самарская область, Российская Федерация, Самарская область, Сызранский район, г.Сызрань, Ставропольский район, г.Жигулевск, г.Тольяти, г.Самара, Волжский район, Красноярский район, Сергиевский район, Иса克林ский район, Камышлинский район, Автомобильная дорога общего пользования федерального значения М-5 «Урал» Москва-Рязань-Пенза-Самара-Уфа-Челябинск на участке км 861+864 - км 1194+766 в Самарской области	Сооружение	-	Автомобильная дорога общего пользования федерального значения М-5 «Урал» Москва-Рязань-Пенза-Самара-Уфа-Челябинск на участке км 861+864 - км 1194+766 в Самарской области	протяженность 332902 м.	63:32:0000000:8587
5	63:00:0000000:744	Российская Федерация, Самарская область, г.Самара, г.Тольятти, Красноярский район, Ставропольский район, Кинельский	Сооружение	-	Отвод от магистрального нефтепродуктопровода "Уфа-Западное направление" на нефтебазу "Тольятти"	протяженность 98638 м.	63:32:0000000:11962 63:32:0000000:11967 63:32:0000000:12091

№ п/п	Кадастровый номер	Адрес	Вид объекта	Назначение	Наименование	Протяженность /площадь	Земельные участки
		район, г.Кинель, Волжский район					
6	63:00:0000000:615	Самарская область, г. Тольятти, от улицы Раздольной до улицы Громовой, юго- западнее здания, имеющего адрес: Поволжское шоссе, 32	Сооружение	-	Автодорога по Поволжскому шоссе	протяженность 15172 м.	63:09:0202049:1458

Таблица 5. «Перечень земельных участков, подлежащих образованию путем объединения»

№ п/п	№ на чертеже	Условный номер образуемого земельного участка	Площадь образуемого земельного участка	Адрес образуемого земельного участка	Категория земель образуемого земельного участка	Вид использования образуемого земельного участка	Условные/Кадастровые номера из которых образуется земельный участок
1	О1	63:32:0000000:3У1	832914 кв.м.	Самарская область, Ставропольский район, с. п. Васильевка	Земли промышленности	Автомобильный транспорт	63:32:0000000:11962:3У1
							63:32:1403005:376
							63:32:1403005:377
							63:32:1801002:32:3У1
							63:32:0000000:8687:3У1
							63:32:1801002:254
							63:32:0000000:11967
							63:32:1801002:252
							63:32:1801002:256
							63:32:1801003:491
							63:32:1801004:304
							63:32:0000000:12019
							63:32:1801004:307
							63:32:1801004:301
							63:32:0000000:12091:3У1
							63:32:1801003:497
							63:32:0000000:12030
							63:32:0000000:12044
							63:32:0000000:290:3У1
63:32:0000000:11967							
63:32:0000000:11972							
63:32:0000000:11958							
63:32:0000000:11991:3У1							
63:32:0000000:12026							
63:32:1801008:3У1							
2	О2	63:32:0000000:3У1	374326 кв.м.	Самарская область, Ставропольский район, с. п. Узюково	Земли промышленности	Автомобильный транспорт	63:32:0000000:9770:3У1
							63:32:1406003:3У1
							63:32:1406003:371
							63:32:1406003:372
3	О3	63:00:0000000:3У1	17246 кв.м.	Самарская область, г.о.Тольятти	Земли населенных пунктов	Земельные участки (территории) общего пользования	63:32:1406003:3У2
							63:09:0202049:1458

Таблица 6. «Перечень публичных сервитутов»

№ п/п	№ на чертеже	Площадь	Цель установления публичного сервитута	Земельные участки
1	ПС1	81921 кв.м.	Переустройство ВЛ-220 кВ «Волжская-1, Волжская-2, Васильевская-1, Васильевская-2, Кинель-1, Кинель-4» (пп.1 п.1 ст.39.37 ЗК РФ)	63:32:1403005:378
				63:32:1403005:379
				63:32:0000000:55
				63:32:0000000:42
				63:32:1403005:149
				63:32:1403005:148
				63:32:1403005:372
				63:32:0000000:9492
				63:32:0000000:9770
				63:32:0000000:198
				63:32:0000000:9817
				земли с.п.Васильевка
2	ПС2	38613 кв.м.	Переустройство ВЛ-110кВ «ТоАЗ-5-6» (пп.1 п.1 ст.39.37 ЗК РФ)	земли с.п.Узюково
				63:32:1403005:378
				63:32:1403005:380
				63:32:1403005:372
				63:32:1403005:371
				63:32:0000000:9492
				63:32:0000000:9770
				63:32:0000000:198
				63:32:0000000:48
				63:32:0000000:9817
				земли с.п.Васильевка
				земли с.п.Узюково
3	ПС3	57013 кв.м.	Переустройство газораспределительного комплекса Т1 008 (пп.1 п.1 ст.39.37 ЗК РФ)	63:32:1403005:146
				63:32:1403005:378
				63:32:1403005:149
				63:32:1403005:148
				63:32:1403005:372
				63:32:0000000:198
				63:32:0000000:9498
				63:32:0000000:244
				63:32:0000000:55
				63:32:0000000:11962

№ п/п	№ на чертеже	Площадь	Цель установления публичного сервитута	Земельные участки
				земли с.п.Васильевка
4	ПС4	2788 кв.м.	Переустройство кабельной линии абонентского доступа ПАО «Ростелеком» (пп.1 п.1 ст.39.37 ЗК РФ)	63:32:1403005:378
				63:32:1403005:149
				63:32:1403005:148
				63:32:1403005:146
				63:32:0000000:9492
				63:32:0000000:9498
				63:32:1403005:372
				земли с.п.Васильевка
5	ПС5	8638 кв.м.	Переустройство ВЛ-6кВ Ф-26 ПС Аммиак (пп.1 п.1 ст.39.37 ЗК РФ)	63:32:1403005:378
				63:32:1403005:149
				63:32:1403005:148
				63:32:1403005:372
				63:32:0000000:9492
6	ПС6	96254 кв.м.	Устройство пересечения с дорогой регионального значения в Самарской области Тольятти - Узюково – Димитровград (пп.3 п.1 ст.39.37 ЗК РФ)	земли с.п.Васильевка
				63:32:0000000:9492
				63:32:0000000:9770
7	ПС7	18122	Устройство пересечения с дорогой для проезда пожарной техники (пп.3 п.1 ст.39.37 ЗК РФ)	63:32:1403005:377
8	ПС8	7302	Переустройство кабеля связи ПАО «Ростелеком» (пп.1 п.1 ст.39.37 ЗК РФ)	63:32:0000000:9817
9	ПС9	74028 кв.м.	Переустройство ВЛ 500кВ Жигулёвская ГЭС – Куйбышевская (пп.1 п.1 ст.39.37 ЗК РФ)	63:09:0202049:830
				63:09:0202049:828
				63:09:0000000:7833
				63:09:0202049:1458
				63:32:0000000:9817
				земли с.п.Васильевка
				земли г.о.Тольятти
63:09:0202049:1457				
10	ПС10	16073 кв.м.	Переустройство ВЛ-6кВ Ф-11 ПС 69 (пп.1 п.1 ст.39.37 ЗК РФ)	63:32:0000000:11967
				63:32:0000000:11962
				63:32:1801004:306
				63:32:1801004:304
				63:32:1801004:305
				63:32:1801003:493
				63:32:1801003:492
63:32:1801003:488				

№ п/п	№ на чертеже	Площадь	Цель установления публичного сервитута	Земельные участки
				63:32:1801003:503 63:32:0000000:21 земли с.п.Васильевка
11	ПС11	18475 кв.м.	Переустройство газопровода высокого давления от места выхода из ГРС № 3 до места врезки в существующий газопровод в пос.Поволжский (пп.1 п.1 ст.39.37 ЗК РФ)	63:32:0000000:12019 63:32:0000000:12020 63:32:1801003:499 63:32:1801004:307 63:32:1801004:310 земли с.п.Васильевка
12	ПС12	133825 кв.м.	Переустройство магистрального газопровода Отрадненский газоперерабатывающий завод – Самарский азотнотуковый завод (пп.1 п.1 ст.39.37 ЗК РФ)	63:32:1801004:302 63:32:1801004:301 63:32:1801004:303 земли с.п.Васильевка 63:32:0000000:29 63:32:0000000:11600 63:32:1801003:499 63:32:1801003:498 63:32:0000000:11962 63:32:1801004:310 63:32:1801004:307 63:32:1801004:309 63:32:0000000:254
13	ПС13	9267 кв.м.	Переустройство ВЛ-6кВ Ф-19 от ПС Комсомольская (пп.1 п.1 ст.39.37 ЗК РФ)	63:32:1801003:158 земли с.п.Васильевка 63:32:0000000:11600 63:32:0000000:254
14	ПС14	4476 кв.м.	Переустройство ВЛ-6кВ Ф-11 ПС 69 (пп.1 п.1 ст.39.37 ЗК РФ)	63:32:1801003:497 63:32:0000000:11962
15	ПС15	148993 кв.м.	Переустройство кабеля связи ПАО «Ростелеком» (пп.1 п.1 ст.39.37 ЗК РФ)	63:32:0000000:12030 63:32:0000000:8587

№ п/п	№ на чертеже	Площадь	Цель установления публичного сервитута	Земельные участки
				63:32:0000000:11962
				63:32:1801004:307
				63:32:1801004:301
				63:32:0000000:12044
				63:32:0000000:11967
16	ПС16	59053 кв.м.	Переустройство ВЛ-110кВ «Левобережная-2», «Азот-Винтай-Комсомольская», «Агрегат», «Винтай-1», «Порт-4» (пп.1 п.1 ст.39.37 ЗК РФ)	63:32:0000000:41
				63:32:0000000:11972
				63:32:1802004:5354
				63:32:0000000:8587
				63:32:0000000:11962
				63:32:0000000:12030
				63:32:0000000:12026
				63:32:1801008:20
				земли с.п.Васильевка
				земли с.Зеленовка
17	ПС17	105256 кв.м.	Переустройство ВЛ-220кВ «Кировская-1, Кировская-2, КС-1, КС-2, Солнечная» (пп.1 п.1 ст.39.37 ЗК РФ)	63:32:0000000:11991
				63:32:0000000:11972
				63:32:0000000:11958
				земли с.п.Васильевка
				земли с.Зеленовка
				63:32:0000000:11962
				63:32:1802004:5354
				63:32:0000000:12030
18	ПС18	3539 кв.м.	Переустройство кабеля связи ООО «Базальт Групп» (пп.1 п.1 ст.39.37 ЗК РФ)	63:32:1801003:503
				63:32:1801004:310
				63:32:1801004:307
				63:32:1801004:303
				земли с.п.Васильевка
19	ПС19	101203 кв.м.	Устройство примыкания автомобильной дороги обход г. Тольятти с мостовым переходом через р. Волгу в составе международного транспортного маршрута «Европа – Западный Китай» (IV этап) к автомобильной дороге федерального значения М-5 «Урал» (пп.3 п.1 ст.39.37 ЗК РФ)	63:32:0000000:8587
20	ПС20	3032 кв.м.	Публичный сервитут на 49 лет в отношении части земельного участка 63:09:0000000:7833, в целях пересечения ж/д путей с а/д обход г.Тольятти с мостовым переходом через р.Волгу в составе международного транспортного маршрута "Европа - Западный Китай" (пп.3 п.1 ст.39.37 ЗК РФ)	63:09:0000000:7833

Приложения к проекту межевания территории, утверждённому распоряжением Правительства Самарской области от 06.11.2020 № 547-р, изложить в следующей редакции:

Приложение 1. «Каталог координат поворотных точек границ территории, в отношении которой утвержден проект межевания»

Площадь = 1331517 кв.м.		
Номер точки	Координаты (м)	
	X	Y
1	422469,41	1340579,51
2	422527,58	1340672,05
3	422566,68	1340695,02
4	422615,32	1340723,61
5	422628,88	1340731,58
6	422631,4	1340801,46
7	422641,83	1341015,57
8	422655,46	1341216,69
9	422658,32	1341258,88
10	422708,34	1341389,14
11	422717,6	1341413,26
12	422757,14	1341411,31
13	422802,78	1341409,06
14	422802,82	1341409,06
15	422817,38	1341408,34
16	422815,66	1341373,14
17	422813,61	1341330,98
18	422813,09	1341319,04
19	422813,03	1341319,02
20	422797,97	1341009,99
21	422789,62	1340830,42
22	422789,22	1340830,44
23	422784,86	1340741,07
24	422842,54	1340613,12
25	422849,52	1340597,64
26	422890,3	1340507,18
27	422942,75	1340390,82
28	422999,71	1340264,46
29	423038,01	1340179,52
30	423104,26	1340032,57
31	423382,58	1339818,8
32	423462,22	1339753,17
33	423615,65	1339626,71
34	423680,88	1339567,58
35	423890,24	1339377,92
36	423894,16	1339374,36
37	423914,03	1339356,36
38	423929,38	1339341,78

39	423931	1339340,24
40	423965,64	1339307,35
41	423967,26	1339305,81
42	424000,63	1339274,12
43	424002,03	1339273,08
44	424003,9	1339271,79
45	424050,16	1339239,34
46	424132,58	1339166,79
47	424182,53	1339111,74
48	424192,27	1339101,01
49	424247,61	1339053,76
50	424254,35	1339048,01
51	424313,13	1338997,82
52	424608,09	1338768,39
53	424607,08	1338767,03
54	425083,98	1338398,21
55	425497,5	1338080,89
56	425580,41	1338017,27
57	425606,74	1337997,05
58	425894,17	1337776,5
59	426405,83	1337383,86
60	426425,35	1337368,87
61	426444,81	1337353,95
62	426458,6	1337343,36
63	426466,08	1337337,63
64	426467,13	1337336,81
65	426472,89	1337332,31
66	426472,98	1337332,24
67	426518,67	1337296,57
68	426539,64	1337280,2
69	426617,6	1337219,39
70	426631,7	1337208,44
71	426654,12	1337191,02
72	426924,09	1336981,71
73	427312,97	1336666,48
74	427700,69	1336350,94
75	428088,49	1336035,33
76	428411,37	1335772,56
77	428506,11	1335695,46
78	428864,35	1335403,9
79	429034,64	1335272,11
80	429201,74	1335176,57
81	429435,13	1335068,79
82	429538,77	1335013,28
83	429581,48	1334982,72
84	429615,81	1334958,16
85	429649,09	1334934,36
86	429651,93	1334932,34
87	429651,86	1334932,27
88	429651,99	1334932,12
89	429652,11	1334932,21

90	429663,93	1334923,75
91	429654,18	1334915,59
92	429606,99	1334876,09
93	429601,1	1334871,51
94	429583,74	1334857,99
95	429569,33	1334868,02
96	429534,02	1334892,84
97	429499	1334917,42
98	429485,19	1334927,11
99	429389,96	1334978,11
100	429155,3	1335086,47
101	428962,34	1335196,78
102	428710,24	1335399,11
103	428466,63	1335597,36
104	428379,34	1335668,4
105	428024,74	1335956,99
106	427636,94	1336272,6
107	427249,14	1336588,21
108	426861,11	1336902,75
109	426600,78	1337103,61
110	426584,68	1337116,03
111	426580,79	1337119,06
112	426547,81	1337144,71
113	426520,24	1337166,39
114	426497,1	1337184,67
115	426459,41	1337214,34
116	426459,37	1337214,38
117	426448,84	1337222,67
118	426441,03	1337228,81
119	426437,03	1337231,96
120	426420,36	1337245,07
121	426334,7	1337311,15
122	426131,47	1337467,09
123	425832,68	1337696,37
124	425651,37	1337835,5
125	425543,4	1337918,35
126	425518,79	1337937,24
127	425519,28	1337937,89
128	425436,01	1338000,76
129	425039,35	1338305,15
130	424642,68	1338609,55
131	424248,36	1338920,29
132	424140,73	1339011,32
133	424136,25	1339013,37
134	423976,73	1339069,16
135	423922,47	1339115,99
136	423916,96	1339214,13
137	423842,53	1339281,73
138	423781,63	1339337,03
139	423593,36	1339507,99
140	423504,46	1339588,71

141	423408,41	1339665,09
142	423146,43	1339873,42
143	423019,2	1339970,48
144	422938,51	1339967,87
145	422918,5	1339966,71
146	422911,28	1339964,43
147	422891,99	1339956,28
148	422891,99	1339956,53
149	422889,99	1339956,54
150	422889,98	1339955,43
151	422873,33	1339948,39
152	422811,8	1339922,38
153	422779,81	1339908,86
154	422745,57	1339857,99
155	422723,91	1339521,97
156	422710,55	1339522,62
157	422654	1339525,34
158	422649	1339525,58
159	422675,13	1340035,75
160	422647,3	1340035,78
161	422641,34	1340035,79
162	422576,34	1340035,86
163	422503,43	1340194,95
164	422491,09	1340399,18
165	422492,03	1340427,22
166	422474,17	1340465,81
1	422469,41	1340579,51

Приложение 2. «Каталоги координат поворотных точек границ земельных участков, расположенных в границах зоны планируемого размещения строительства обхода г. Тольятти с мостовым переходом через р. Волгу в составе международного транспортного маршрута «Европа – Западный Китай» (IV этап), в том числе подлежащих образованию путём раздела, подлежащих изъятию для государственных нужд Самарской области»

S4.3
63:09:0202049:1458

S = 14395 кв.м.

Номер точки	Координаты (м)	
	X	Y
1	426497,1	1337184,67
2	426459,41	1337214,34
3	426471,8	1337247,11
4	426472,98	1337332,24
5	426518,67	1337296,57
6	426518,31	1337293,56
7	426508,05	1337228,56
1	426497,1	1337184,67
8	426580,79	1337119,06

9	426547,81	1337144,71
10	426520,24	1337166,39
11	426523,99	1337180,29
12	426533,26	1337215,24
13	426539,58	1337253,15
14	426538,09	1337265,76
15	426539,64	1337280,2
16	426617,6	1337219,39
17	426631,7	1337208,44
18	426605,25	1337166,72
8	426580,79	1337119,06

P4.1

63:32:1403005:376

S = 1 кв.м.

Номер точки	Координаты (м)	
	X	Y
1	429579,3	1334872
2	429576,83	1334869,96
3	429576,7	1334870,12
4	429579,18	1334872,14
1	429579,3	1334872
5	429615	1334901,53
6	429614,87	1334901,67
7	429615,02	1334901,81
8	429615,15	1334901,65
5	429615	1334901,53

P4.2

63:32:1403005:377

S = 4220 кв.м.

Номер точки	Координаты (м)	
	X	Y
1	429534,02	1334892,84
2	429574,24	1334924,97
3	429607,53	1334951,55
4	429615,81	1334958,16
5	429649,09	1334934,36
6	429576,4	1334873,95
7	429569,33	1334868,02
1	429534,02	1334892,84

P4.5

63:32:1406003:371

S = 12 кв.м.

Номер точки	Координаты (м)	
	X	Y
1	429355,3	1335001,43
2	429352,89	1335001,44
3	429352,89	1335003,85
4	429355,3	1335003,84

1	429355,3	1335001,43
5	429565,27	1334979,87
6	429562,87	1334979,87
7	429562,86	1334982,28
8	429565,27	1334982,28
5	429565,27	1334979,87

L4.1
63:32:1406003:372

S = 370032 кв.м.

Номер точки	Координаты (м)	
	X	Y
1	429581,48	1334982,72
2	429499	1334917,42
3	429485,19	1334927,11
4	429389,96	1334978,11
5	429155,3	1335086,47
6	428962,34	1335196,78
7	428710,24	1335399,11
8	428466,63	1335597,36
9	428379,34	1335668,4
10	428024,74	1335956,99
11	427636,94	1336272,6
12	427249,14	1336588,21
13	426861,11	1336902,75
14	426600,78	1337103,61
15	426654,12	1337191,02
16	426924,09	1336981,71
17	427312,97	1336666,48
18	427700,69	1336350,94
19	428088,49	1336035,33
20	428411,37	1335772,56
21	428506,11	1335695,46
22	428864,35	1335403,9
23	429034,64	1335272,11
24	429201,74	1335176,57
25	429435,13	1335068,79
26	429538,77	1335013,28
1	429581,48	1334982,72
27	429355,3	1335001,43
28	429355,3	1335003,84
29	429352,89	1335003,85
30	429352,89	1335001,44
27	429355,3	1335001,43
31	429565,27	1334979,87
32	429565,27	1334982,28
33	429562,86	1334982,28
34	429562,87	1334979,87
31	429565,27	1334979,87

Р4.11
63:32:1801002:252

S = 62096 кв.м.		
Номер точки	Координаты (м)	
	X	Y
1	426404,17	1337343,76
2	426406,59	1337368,51
3	426405,83	1337383,86
4	425894,17	1337776,5
5	425606,74	1337997,05
6	425551,35	1337928,23
1	426404,17	1337343,76

Р4.9
63:32:1801002:254

S = 6959 кв.м.		
Номер точки	Координаты (м)	
	X	Y
1	426420,36	1337245,07
2	426422,29	1337251,04
3	426425,35	1337368,87
4	426405,83	1337383,86
5	426406,59	1337368,51
6	426404,17	1337343,76
7	426365,81	1337370,04
8	426334,7	1337311,15
1	426420,36	1337245,07

Р4.12
63:32:1801002:256

S = 4648 кв.м.		
Номер точки	Координаты (м)	
	X	Y
1	426131,47	1337467,09
2	426132,02	1337468,04
3	425882,02	1337668,66
4	425658,73	1337847,84
5	425651,37	1337835,5
1	426131,47	1337467,09

Р4.13
63:32:1801003:491

S = 27537 кв.м.		
Номер точки	Координаты (м)	
	X	Y
1	424136,25	1339013,37
2	424146,65	1339091,41
3	424067,39	1339144,74
4	423901,14	1339254,46
5	423784,25	1339335,31

6	423781,63	1339337,03
7	423842,53	1339281,73
8	423916,96	1339214,13
9	423922,47	1339115,99
10	423976,73	1339069,16
1	424136,25	1339013,37

Р4.18
63:32:1801003:497

S = 1429 кв.м.

Номер точки	Координаты (м)	
	X	Y
1	422873,33	1339948,39
2	422859,41	1339955,98
3	422834,92	1339963,04
4	422818,73	1339961,79
5	422814,99	1339961,79
6	422813,22	1339959,42
7	422811,64	1339957,31
8	422812,48	1339932,12
9	422811,8	1339922,38
1	422873,33	1339948,39

Р4.17
63:32:1801004:301

S = 1538 кв.м.

Номер точки	Координаты (м)	
	X	Y
1	423038,01	1340179,52
2	422999,71	1340264,46
3	422988,28	1340209,19
4	422989,29	1340208,83
1	423038,01	1340179,52

Р4.16
63:32:1801004:307

S = 71763 кв.м.

Номер точки	Координаты (м)	
	X	Y
1	423408,41	1339665,09
2	423462,21	1339753,18
3	423382,58	1339818,8
4	423104,26	1340032,57
5	423038,01	1340179,52
6	422989,29	1340208,83
7	422938,52	1339967,87
8	423019,2	1339970,48
9	423146,43	1339873,42
1	423408,41	1339665,09

P.4.20*

63:32:0000000:290:3У1

S = 16248 кв.м.		
Номер точки	Координаты (м)	
	X	Y
1	422721,36	1341062,4
2	422665,59	1340039,48
3	422680,9	1340041,79
4	422688,66	1340134,95
5	422696,62	1340293,37
6	422695,87	1340315,62
7	422697,7	1340350,46
8	422701,55	1340372,7
9	422701,94	1340374,95
10	422712,12	1340595,08
11	422716,96	1340680,94
12	422716,49	1340681,53
13	422713,02	1340685,93
14	422711,2	1340701,26
15	422719,03	1340733,79
16	422720,15	1340738,46
17	422728,26	1340902,01
18	422733,79	1341017,32
19	422732,86	1341020,69
1	422721,36	1341062,4

P4.22

6363:32:0000000:11958

S = 192 кв.м.		
Номер точки	Координаты (м)	
	X	Y
1	422636,13	1340038,83
2	422629,3	1340039,12
3	422629,59	1340045,95
4	422636,42	1340045,66
1	422636,13	1340038,83
5	422655,61	1340437,81
6	422648,65	1340438,22
7	422649,05	1340445,21
8	422656,02	1340444,8
5	422655,61	1340437,81
9	422675,12	1340836,96
10	422668,03	1340837,02
11	422668,09	1340843,68
12	422675,18	1340843,62
9	422675,12	1340836,96
13	422696,12	1341276,04
14	422689,05	1341276,29
15	422689,27	1341283,23
16	422696,35	1341282,98

13	422696,12	1341276,04
----	-----------	------------

S4.1

63:32:0000000:11962:3У1

S = 129350 кв.м.

Номер точки	Координаты (м)	
	X	Y
1	422565,59	1340584,88
2	422566,68	1340695,02
3	422615,32	1340723,61
4	422609,66	1340586,66
5	422589,65	1340586,21
1	422565,59	1340584,88
6	422641,34	1340035,79
7	422646,2	1340422,03
8	422666	1340885,63
9	422676,06	1341177,44
10	422655,46	1341216,69
11	422658,32	1341258,88
12	422708,34	1341389,14
13	422726,33	1341392,13
14	422739,44	1341394,31
15	422721,36	1341062,4
16	422665,59	1340039,48
17	422650,65	1340037,3
18	422647,3	1340035,78
6	422641,34	1340035,79
19	422648,65	1340438,22
20	422655,61	1340437,81
21	422656,02	1340444,8
22	422649,05	1340445,21
19	422648,65	1340438,22
23	422663,16	1341255,87
24	422671,05	1341255,78
25	422671,1	1341260,8
26	422663,21	1341260,89
23	422663,16	1341255,87
27	422664,95	1340106,22
28	422664,95	1340103,81
29	422667,37	1340103,81
30	422667,36	1340106,23
27	422664,95	1340106,22
31	422668,03	1340837,02
32	422675,12	1340836,96
33	422675,18	1340843,62
34	422668,09	1340843,68
31	422668,03	1340837,02
35	422674,56	1340294,88
36	422676,97	1340294,89
37	422676,98	1340297,29
38	422674,57	1340297,29

35	422674,56	1340294,88
39	422682,7	1340466,32
40	422685,11	1340466,32
41	422685,11	1340468,73
42	422682,7	1340468,73
39	422682,7	1340466,32
43	422689,05	1341276,29
44	422696,12	1341276,04
45	422696,35	1341282,98
46	422689,27	1341283,23
43	422689,05	1341276,29
47	422692,14	1340666,09
48	422694,55	1340666,09
49	422694,56	1340668,5
50	422692,15	1340668,5
47	422692,14	1340666,09
51	422700,53	1340841,85
52	422702,94	1340841,86
53	422702,94	1340844,27
54	422700,53	1340844,26
51	422700,53	1340841,85
55	422711,22	1341058,17
56	422713,63	1341058,17
57	422713,63	1341060,58
58	422711,22	1341060,58
55	422711,22	1341058,17
59	422720,35	1341254,53
60	422722,76	1341254,53
61	422722,76	1341256,94
62	422720,35	1341256,94
59	422720,35	1341254,53
63	422735,68	1339978,32
64	422750,33	1340051,42
65	422755,73	1340235,34
66	422754,3	1340250,97
67	422781,61	1340298,86
68	422816,57	1340448,8
69	422849,52	1340597,64
70	422890,3	1340507,18
71	422886	1340505,13
72	422867,54	1340496,4
73	422867,43	1340496,38
74	422848,95	1340492,71
75	422840,43	1340461,38
76	422840,26	1340460,72
77	422775,89	1340280,21
78	422761	1340217,03
79	422759	1340200,84
80	422758	1340184,69
81	422760	1340165,16
82	422760	1340145,24

83	422759,93	1340144,97
84	422756,43	1340125,44
85	422756,5	1340108,59
86	422759	1340095,13
87	422764	1340089,56
88	422777,5	1340084,34
89	422792	1340082,91
90	422820,5	1340086,22
91	422836,5	1340091,72
92	422870,61	1340103,45
93	422862,45	1340059,63
94	422852,55	1340002,45
95	422853,33	1339989,05
96	422855,15	1339983,29
97	422858,61	1339978,76
98	422864,76	1339975,15
99	422871,75	1339973,61
100	422888,34	1339970,28
101	422911,28	1339964,43
102	422891,99	1339956,28
103	422891,99	1339956,53
104	422889,99	1339956,54
105	422889,98	1339955,43
106	422879,96	1339951,2
107	422873,33	1339948,39
108	422859,41	1339955,98
109	422834,92	1339963,04
110	422818,73	1339961,79
111	422814,99	1339961,79
112	422813,22	1339959,42
63	422735,68	1339978,32
113	422777,82	1340871,84
114	422778,74	1340892,98
115	422785,95	1341059,14
116	422787,5	1341089,57
117	422791,5	1341063,97
118	422797	1341016,69
119	422797,97	1341009,99
120	422789,57	1340829,17
113	422777,82	1340871,84
121	422798,67	1341315,73
122	422798,89	1341323,97
123	422799,08	1341328,01
124	422813,61	1341330,98
125	422813,09	1341319,04
126	422805,04	1341316,92
121	422798,67	1341315,73
127	423593,36	1339507,99
128	423596,9	1339505,6
129	423633,86	1339481,09
130	423683,23	1339448,34

131	423739,88	1339409,9
132	423859,41	1339331,46
133	423901,54	1339300,65
134	423989,7	1339241,16
135	424089,64	1339176,06
136	424182,53	1339111,74
137	424192,27	1339101,01
138	424247,61	1339053,76
139	424247,61	1339051,95
140	424254,35	1339048,01
141	424313,13	1338997,82
142	424608,09	1338768,39
143	424607,08	1338767,03
144	424573,43	1338791,55
145	424555,68	1338803,31
146	424288,15	1338981,74
147	424247,75	1339015,28
148	424242,2	1339031,3
149	424205,26	1339052,06
150	424146,65	1339091,41
151	424067,39	1339144,74
152	423901,14	1339254,46
153	423784,25	1339335,31
154	423781,63	1339337,03
127	423593,36	1339507,99
155	425518,79	1337937,24
156	425519,28	1337937,89
157	425580,41	1338017,27
158	425606,74	1337997,05
159	425551,35	1337928,23
160	425543,4	1337918,35
155	425518,79	1337937,24
161	426437,03	1337231,96
162	426441,87	1337246,54
163	426444,81	1337353,95
164	426447,93	1337351,56
165	426458,6	1337343,36
166	426452,58	1337275,44
167	426451,7	1337275,62
168	426449,86	1337265,72
169	426450,76	1337265,55
170	426441,03	1337228,81
161	426437,03	1337231,96
171	426448,84	1337222,67
172	426459,79	1337263,88
173	426460,84	1337263,68
174	426462,69	1337273,56
175	426461,6	1337273,76
176	426467,13	1337336,81
177	426472,89	1337332,31
178	426471,8	1337247,11

179	426459,37	1337214,38
171	426448,84	1337222,67
180	429569,33	1334868,02
181	429576,4	1334873,95
182	429649,09	1334934,36
183	429651,93	1334932,34
184	429651,86	1334932,27
185	429651,99	1334932,12
186	429652,11	1334932,21
187	429663,93	1334923,75
188	429654,18	1334915,59
189	429606,99	1334876,09
190	429601,1	1334871,51
191	429583,74	1334857,99
192	429582,39	1334858,93
180	429569,33	1334868,02
193	429576,7	1334870,12
194	429576,83	1334869,96
195	429579,3	1334872
196	429579,18	1334872,14
193	429576,7	1334870,12
197	429614,87	1334901,67
198	429615	1334901,53
199	429615,15	1334901,65
200	429615,02	1334901,81
197	429614,87	1334901,67

P4.10

63:32:0000000:11967

S = 216079 кв.м.

Номер точки	Координаты (м)	
	X	Y
1	422938,52	1339967,87
2	422918,5	1339966,71
3	422911,28	1339964,43
4	422888,34	1339970,28
5	422871,75	1339973,61
6	422864,76	1339975,15
7	422858,61	1339978,76
8	422855,15	1339983,29
9	422853,33	1339989,05
10	422852,55	1340002,45
11	422862,45	1340059,63
12	422870,61	1340103,45
13	422884,77	1340179,61
14	422884,78	1340179,58
15	422927,85	1340079,56
16	422952,32	1340033,4
1	422938,52	1339967,87
17	425519,28	1337937,89
18	425436,01	1338000,76

19	425039,35	1338305,15
20	424642,68	1338609,55
21	424248,36	1338920,29
22	424140,73	1339011,32
23	424136,25	1339013,37
24	424146,65	1339091,41
25	424205,26	1339052,06
26	424242,2	1339031,3
27	424247,75	1339015,28
28	424288,15	1338981,74
29	424555,68	1338803,31
30	425083,98	1338398,21
31	425497,5	1338080,89
32	425580,41	1338017,27
17	425519,28	1337937,89
33	426334,7	1337311,15
34	426131,47	1337467,09
35	426132,02	1337468,04
36	425882,02	1337668,66
37	425658,73	1337847,84
38	425651,37	1337835,5
39	425543,4	1337918,35
40	425551,35	1337928,23
41	426365,81	1337370,04
33	426334,7	1337311,15

P4.21

63:32:0000000:11972

S = 41 кв.м.

Номер точки	Координаты (м)	
	X	Y
1	422667,37	1340103,81
2	422664,95	1340103,81
3	422664,95	1340106,22
4	422667,36	1340106,23
1	422667,37	1340103,81
5	422676,97	1340294,89
6	422674,56	1340294,88
7	422674,57	1340297,29
8	422676,98	1340297,29
5	422676,97	1340294,89
9	422685,11	1340466,32
10	422682,7	1340466,32
11	422682,7	1340468,73
12	422685,11	1340468,73
9	422685,11	1340466,32
13	422694,55	1340666,09
14	422692,14	1340666,09
15	422692,15	1340668,5
16	422694,56	1340668,5
13	422694,55	1340666,09

17	422702,94	1340841,86
18	422700,53	1340841,85
19	422700,53	1340844,26
20	422702,94	1340844,27
17	422702,94	1340841,86
21	422713,63	1341058,17
22	422711,22	1341058,17
23	422711,22	1341060,58
24	422713,63	1341060,58
21	422713,63	1341058,17
25	422722,76	1341254,53
26	422720,35	1341254,53
27	422720,35	1341256,94
28	422722,76	1341256,94
25	422722,76	1341254,53

P4.23

63:32:0000000:11991:3У1

S = 140 кв.м.		
Номер точки	Координаты (м)	
	X	Y
1	422603,58	1340035,83
2	422603,62	1340038,59
3	422611,51	1340038,48
4	422611,48	1340035,82
1	422603,58	1340035,83
5	422621,9	1340405,75
6	422621,97	1340410,77
7	422629,86	1340410,65
8	422629,8	1340405,63
5	422621,9	1340405,75
9	422642	1340822,63
10	422642,28	1340827,65
11	422650,16	1340827,19
12	422649,89	1340822,18
9	422642	1340822,63
13	422663,16	1341255,87
14	422663,21	1341260,89
15	422671,1	1341260,8
16	422671,05	1341255,78
13	422663,16	1341255,87

P4.15

63:32:0000000:12019

S = 29323 кв.м.		
Номер точки	Координаты (м)	
	X	Y
1	423633,86	1339481,09
2	423596,9	1339505,6
3	423593,36	1339507,99

4	423504,46	1339588,71
5	423408,42	1339665,08
6	423462,22	1339753,17
7	423615,65	1339626,71
8	423680,88	1339567,58
1	423633,86	1339481,09

P4.20**

63:32:0000000:12026

S = 6679 кв.м.

Номер точки	Координаты (м)	
	X	Y
1	422733,79	1341017,32
2	422752,07	1341307,26
3	422757,14	1341411,31
4	422717,6	1341413,26
5	422708,34	1341389,14
6	422726,33	1341392,13
7	422739,44	1341394,31
8	422721,36	1341062,4
9	422732,86	1341020,69
1	422733,79	1341017,32

L4.3

63:32:0000000:12030

S = 116727 кв.м.

Номер точки	Координаты (м)	
	X	Y
1	422641,33	1340035,79
2	422611,48	1340035,82
3	422611,51	1340038,48
4	422603,62	1340038,59
5	422603,58	1340035,83
6	422576,34	1340035,86
7	422503,43	1340194,95
8	422491,09	1340399,18
9	422492,03	1340427,22
10	422474,17	1340465,81
11	422469,41	1340579,51
12	422527,58	1340672,05
13	422566,68	1340695,02
14	422565,59	1340584,88
15	422589,65	1340586,21
16	422609,66	1340586,66
17	422615,32	1340723,61
18	422628,88	1340731,58
19	422631,4	1340801,46
20	422641,83	1341015,57
21	422655,46	1341216,69
22	422676,06	1341177,44
23	422666	1340885,63

24	422646,2	1340422,03
1	422641,33	1340035,79
25	422629,8	1340405,63
26	422629,86	1340410,65
27	422621,97	1340410,77
28	422621,9	1340405,75
25	422629,8	1340405,63
29	422636,13	1340038,83
30	422636,42	1340045,66
31	422629,59	1340045,95
32	422629,3	1340039,12
29	422636,13	1340038,83
33	422649,89	1340822,18
34	422650,16	1340827,19
35	422642,28	1340827,65
36	422642	1340822,63
33	422649,89	1340822,18
37	422738,95	1339755,24
38	422720,97	1339759,29
39	422725,37	1339853,93
40	422729,52	1339941,75
41	422734,91	1339974,49
42	422735,68	1339978,32
43	422813,22	1339959,42
44	422811,64	1339957,31
45	422812,48	1339932,12
46	422811,8	1339922,38
47	422779,81	1339908,86
48	422745,57	1339857,99
37	422738,95	1339755,24
49	422754,3	1340250,97
50	422749,74	1340300,89
51	422761	1340288,53
52	422790,13	1340349,96
53	422842,54	1340613,12
54	422849,52	1340597,64
55	422816,57	1340448,8
56	422781,61	1340298,86
49	422754,3	1340250,97
57	422753	1340377,72
58	422754	1340398,6
59	422758	1340393,22
60	422760,5	1340387,16
61	422760	1340383,13
62	422757	1340379,06
57	422753	1340377,72
63	422755,72	1340426,87
64	422757,72	1340459,64
65	422758,5	1340455,84
66	422760	1340445,25
67	422760,5	1340443,06

68	422760,5	1340435,63
69	422758,5	1340428,91
63	422755,72	1340426,87
70	422765,29	1340588,18
71	422766,16	1340619,3
72	422770	1340616,13
73	422773,5	1340610,63
74	422773,5	1340597,81
75	422771,5	1340593,09
70	422765,29	1340588,18
76	422799,08	1341328,01
77	422801,18	1341371,71
78	422815,66	1341373,14
79	422813,61	1341330,98
76	422799,08	1341328,01
80	422840,26	1340460,72
81	422840,43	1340461,38
82	422848,95	1340492,71
83	422867,43	1340496,38
84	422867,54	1340496,4
85	422867,5	1340496,38
86	422854	1340482,91
87	422840,5	1340461,38
80	422840,26	1340460,72

L4.2
63:32:0000000:12044

S = 79224 кв.м.

Номер точки	Координаты (м)	
	X	Y
1	422723,91	1339521,97
2	422710,55	1339522,62
3	422712,92	1339555,13
4	422715,85	1339660,79
5	422720,97	1339759,29
6	422738,95	1339755,24
1	422723,91	1339521,97
7	422761	1340288,53
8	422749,74	1340300,89
9	422748,71	1340312,02
10	422753	1340377,72
11	422757	1340379,06
12	422760	1340383,13
13	422760,5	1340387,16
14	422758	1340393,22
15	422754	1340398,6
16	422755,72	1340426,87
17	422758,5	1340428,91
18	422760,5	1340435,63
19	422760,5	1340443,06
20	422760	1340445,25

21	422758,5	1340455,84
22	422757,72	1340459,64
23	422765,06	1340579,96
24	422765,29	1340588,18
25	422771,5	1340593,09
26	422773,5	1340597,81
27	422773,5	1340603,88
28	422773,5	1340610,63
29	422770	1340616,13
30	422766,16	1340619,3
31	422768,83	1340714,32
32	422775,05	1340812,79
33	422777,82	1340871,84
34	422789,57	1340829,17
35	422789,22	1340830,44
36	422784,86	1340741,07
37	422842,54	1340613,12
38	422804,5	1340422,13
39	422790,13	1340349,96
7	422761	1340288,53
40	422820,5	1340086,22
41	422792	1340082,91
42	422777,5	1340084,34
43	422764	1340089,56
44	422759	1340095,13
45	422756,5	1340108,59
46	422756,5	1340125,44
47	422759,93	1340144,97
48	422760	1340145,24
49	422760	1340165,16
50	422758	1340184,69
51	422759	1340200,84
52	422761	1340217,03
53	422775,89	1340280,21
54	422840,26	1340460,72
55	422840,5	1340461,38
56	422854	1340482,91
57	422867,5	1340496,38
58	422867,54	1340496,4
59	422886	1340505,13
60	422890,3	1340507,18
61	422942,75	1340390,82
62	422907,29	1340259,16
63	422885,63	1340184,26
64	422884,77	1340179,61
65	422870,61	1340103,45
66	422836,5	1340091,72
40	422820,5	1340086,22
67	422797,97	1341009,99
68	422797	1341016,69
69	422791,5	1341063,97

70	422787,5	1341089,57
71	422798,27	1341301,21
72	422798,95	1341315,78
73	422805,04	1341316,92
74	422813,03	1341319,02
67	422797,97	1341009,99
75	422801,18	1341371,71
76	422802,82	1341409,06
77	422817,38	1341408,34
78	422815,66	1341373,14
75	422801,18	1341371,71

P4.4

63:32:0000000:9770:3У1

S = 2435 кв.м.

Номер точки	Координаты (м)	
	X	Y
1	429515,03	1334906,17
2	429564,55	1334947,24
3	429595,31	1334972,83
4	429615,81	1334958,16
5	429607,53	1334951,55
6	429574,24	1334924,97
7	429534,02	1334892,84
1	429515,03	1334906,17

P4.19

63:32:0000000:8587:3У1

S = 101203 кв.м.

Номер точки	Координаты (м)	
	X	Y
1	422654	1339525,34
2	422665,97	1339755,44
3	422680,59	1340037,59
4	422680,9	1340041,79
5	422688,66	1340134,95
6	422696,62	1340293,37
7	422695,86	1340315,62
8	422697,7	1340350,46
9	422701,55	1340372,69
10	422701,94	1340374,95
11	422712,12	1340595,08
12	422716,96	1340680,93
13	422716,49	1340681,53
14	422713,02	1340685,93
15	422711,2	1340701,26
16	422719,03	1340733,79
17	422720,15	1340738,46
18	422728,26	1340902,01
19	422733,79	1341017,32

20	422752,07	1341307,26
21	422757,14	1341411,31
22	422802,82	1341409,06
23	422798,89	1341323,97
24	422798,26	1341301,21
25	422787,5	1341089,57
26	422785,95	1341059,14
27	422778,74	1340892,98
28	422777,81	1340871,83
29	422775,04	1340812,79
30	422768,82	1340714,31
31	422765,05	1340579,95
32	422748,71	1340312,02
33	422755,73	1340235,34
34	422750,33	1340051,42
35	422734,91	1339974,49
36	422729,52	1339941,75
37	422725,37	1339853,93
38	422715,84	1339660,78
39	422712,91	1339555,12
40	422710,55	1339522,62
1	422654	1339525,34

S4.4

63:32:1802004:5354

S = 2769 кв.м.

Номер точки	Координаты (м)	
	X	Y
1	422654	1339525,34
2	422649	1339525,58
3	422675,13	1340035,75
4	422647,3	1340035,78
5	422650,64	1340037,3
6	422665,59	1340039,48
7	422680,9	1340041,79
8	422680,59	1340037,59
9	422665,97	1339755,44
1	422654	1339525,34

P4.14

63:32:1801004:304

S = 33103 кв.м.

Номер точки	Координаты (м)	
	X	Y
1	423633,86	1339481,09
2	423680,88	1339567,58
3	423890,24	1339377,92
4	423894,16	1339374,36
5	423914,03	1339356,36

6	423929,38	1339341,78
7	423965,64	1339307,35
8	423967,26	1339305,81
9	424000,63	1339274,12
10	424002,03	1339273,08
11	424003,9	1339271,79
12	424050,16	1339239,34
13	424132,58	1339166,79
14	424182,53	1339111,74
15	424089,64	1339176,06
16	423989,7	1339241,16
17	423901,54	1339300,65
18	423859,41	1339331,46
19	423739,88	1339409,9
20	423683,23	1339448,34
1	423633,86	1339481,09
21	424247,61	1339051,95
22	424247,61	1339053,76
23	424254,35	1339048,01
21	424247,61	1339051,95

P4.6

63:09:0000000:7833:3У1

S = 3032 кв.м.

Номер точки	Координаты (м)	
	X	Y
1	426497,1	1337184,67
2	426508,05	1337228,56
3	426518,31	1337293,56
4	426518,6777	1337296,563
5	426539,6347	1337280,201
6	426538,09	1337265,76
7	426539,58	1337253,15
8	426533,26	1337215,24
9	426523,99	1337180,29
10	426520,24	1337166,39
1	426497,1	1337184,67

P4.7

63:32:1801002:32:3У1

S = 1079 кв.м.

Номер точки	Координаты (м)	
	X	Y
1	426441,03	1337228,81
2	426450,76	1337265,55
3	426449,86	1337265,72
4	426451,7	1337275,62
5	426452,58	1337275,44
6	426458,6016	1337343,365
7	426466,0753	1337337,63

8	426467,13	1337336,81
9	426461,6	1337273,76
10	426462,69	1337273,56
11	426460,84	1337263,68
12	426459,79	1337263,88
13	426448,84	1337222,67
1	426441,03	1337228,81

P4.8

63:32:0000000:8687:3У1

S = 2444 кв.м.

Номер точки	Координаты (м)	
	X	Y
1	426420,36	1337245,07
2	426422,29	1337251,04
3	426425,35	1337368,87
4	426444,81	1337353,95
5	426441,87	1337246,54
6	426437,03	1337231,96
1	426420,36	1337245,07

P4.3*

63:32:0000000:12091:3У1

S = 21206 кв.м.

Номер точки	Координаты (м)	
	X	Y
1	422884,78	1340179,58
2	422885,64	1340184,26
3	422907,3	1340259,17
4	422942,75	1340390,82
5	422999,71	1340264,46
6	422988,28	1340209,19
7	422989,29	1340208,83
8	422952,32	1340033,4
9	422927,85	1340079,56
1	422884,78	1340179,58

Приложение 3. «Каталоги координат поворотных точек границ земельных участков, образуемых из земель, государственная собственность на которые не разграничена»

Н1
63:32:1406003:3У1

S = 1847 кв.м.		
Номер точки	Координаты (м)	
	X	Y
1	429499	1334917,42
2	429581,48	1334982,72
3	429595,31	1334972,83
4	429564,55	1334947,24
5	429515,04	1334906,17
1	429499	1334917,42

Н2
63:32:1406003:3У2

S = 2851 кв.м.		
Номер точки	Координаты (м)	
	X	Y
1	426580,79	1337119,06
2	426605,25	1337166,72
3	426631,7	1337208,44
4	426654,12	1337191,02
5	426600,78	1337103,61
1	426580,79	1337119,06

Н3
63:32:1801003:3У1

S = 847 кв.м.		
Номер точки	Координаты (м)	
	X	Y
1	424555,68	1338803,31
2	424573,43	1338791,55
3	424607,08	1338767,03
4	425083,98	1338398,21
1	424555,68	1338803,31

Н4
63:32:1801008:3У1

S = 12 кв.м.		
Номер точки	Координаты (м)	
	X	Y
1	422748,71	1340312,02
2	422753,99	1340398,6
3	422754	1340398,6
4	422753	1340377,72
1	422748,71	1340312,02

Приложение 4. «Каталоги координат поворотных точек границ земельных участков, образуемых из земель, государственная собственность на которые не разграничена, а также образуемых путем раздела и подлежащих изъятию для государственных нужд Самарской области в границах зон планируемого размещения линейных объектов, подлежащих реконструкции в связи с изменением их местоположения, для размещения объектов трубопроводного транспорта и объектов энергетики»

К4.1

63:32:1403005:379

S = 128 кв.м.		
Номер точки	Координаты (м)	
	X	Y
1	429884,23	1334761,47
2	429873,01	1334762,92
3	429874,46	1334774,14
4	429885,68	1334772,69
1	429884,23	1334761,47

К4.2

63:32:1403005:381

S = 30 кв.м.		
Номер точки	Координаты (м)	
	X	Y
1	429735,3	1334868,38
2	429731,32	1334872,16
3	429735,1	1334876,15
4	429739,09	1334872,37
1	429735,3	1334868,38

К4.3

63:32:1403005:380

S = 119 кв.м.		
Номер точки	Координаты (м)	
	X	Y
1	429775,98	1334953,58
2	429765,46	1334956,36
3	429768,21	1334966,91
4	429778,78	1334964,12
1	429775,98	1334953,58

К4.4

63:09:0202049:1457

S = 1018 кв.м.		
Номер точки	Координаты (м)	
	X	Y
1	426466,25	1336897,84
2	426462,82	1336890,14

3	426429,55	1336904,98
4	426432,99	1336912,68
1	426466,25	1336897,84
5	426571,13	1337100,22
6	426539,78	1337111,88
7	426543,23	1337121,14
8	426575,67	1337109,07
5	426571,13	1337100,22
9	426618,47	1337328,8
10	426581,96	1337338,89
11	426584,59	1337348,41
12	426621,1	1337338,33
9	426618,47	1337328,8

К4.5

63:32:1801004:305

S = 30 кв.м.

Номер точки	Координаты (м)	
	X	Y
1	423890,24	1339377,93
2	423890,76	1339382,2
3	423895,85	1339375,69
4	423894,16	1339374,37
1	423890,24	1339377,93
5	423929,39	1339341,79
6	423930,6	1339343,08
7	423932,24	1339341,55
8	423931,01	1339340,25
5	423929,39	1339341,79
9	423965,65	1339307,36
10	423966,9	1339308,69
11	423968,53	1339307,16
12	423967,27	1339305,82
9	423965,65	1339307,36
13	424002,08	1339273,12
14	424003,21	1339274,33
15	424004,85	1339272,8
16	424003,92	1339271,82
13	424002,08	1339273,12

К4.6

63:32:1801003:492

S = 9 кв.м.

Номер точки	Координаты (м)	
	X	Y
1	423744,3	1339360,65
2	423743,99	1339362
3	423738,02	1339366,2
4	423737,3	1339365,03
1	423744,3	1339360,65

К4.7
63:32:1801003:488

S = 25 кв.м.		
Номер точки	Координаты (м)	
	X	Y
1	423743,99	1339362
2	423741,68	1339372,03
3	423738,02	1339366,2
1	423743,99	1339362

К4.8
63:32:1801004:308

S = 30 кв.м.		
Номер точки	Координаты (м)	
	X	Y
1	423381,08	1339636,56
2	423384,31	1339641,01
3	423379,87	1339644,25
4	423376,63	1339639,8
1	423381,08	1339636,56

К4.9
63:32:1801003:498

S = 5 кв.м.		
Номер точки	Координаты (м)	
	X	Y
1	422890,29	1339811,91
2	422890,29	1339812,91
3	422891,29	1339812,91
4	422891,29	1339811,91
1	422890,29	1339811,91
5	423005,86	1339842,57
6	423005,86	1339844,57
7	423007,86	1339844,57
8	423007,86	1339842,57
5	423005,86	1339842,57

К4.10
63:32:1801004:309

S = 16 кв.м.		
Номер точки	Координаты (м)	
	X	Y
1	423034,55	1339938,29
2	423034,55	1339939,29
3	423035,55	1339939,29
4	423035,55	1339938,29
1	423034,55	1339938,29
5	423070,76	1339927,63
6	423070,76	1339929,63

7	423072,76	1339929,63
8	423072,76	1339927,63
5	423070,76	1339927,63
9	423113,04	1340025,83
10	423114,66	1340028
11	423117,86	1340025,6
12	423116,21	1340023,39
9	423113,04	1340025,83

К4.11
63:32:1801004:302

S = 16 кв.м.		
Номер точки	Координаты (м)	
	X	Y
1	423046,22	1340460,8
2	423046,22	1340462,8
3	423048,22	1340462,8
4	423048,22	1340460,8
1	423046,22	1340460,8
5	423115,82	1340329,75
6	423117,82	1340329,75
7	423117,82	1340327,75
8	423115,82	1340327,75
5	423115,82	1340329,75
9	423152,05	1340258,64
10	423152,05	1340260,64
11	423154,05	1340260,64
12	423154,05	1340258,64
9	423152,05	1340258,64
13	423221,78	1340127,57
14	423223,78	1340127,57
15	423223,78	1340125,57
16	423221,78	1340125,57
13	423221,78	1340127,57

К4.12
63:32:0000000:254:3У1

S = 1 кв.м.		
Номер точки	Координаты (м)	
	X	Y
1	423017,58	1340460,4
2	423017,58	1340461,4
3	423016,58	1340461,4
4	423016,58	1340460,4
1	423017,58	1340460,4

К4.4*
63:32:1406003:3У3

S = 38 кв.м.		
Номер точки	Координаты (м)	
	X	Y
1	426571,13	1337100,22
2	426575,29	1337098,68
3	426578,73	1337107,94
4	426575,67	1337109,07
1	426571,13	1337100,22

К4.13
63:32:1801004:3У1

S = 1 кв.м.		
Номер точки	Координаты (м)	
	X	Y
1	423017,58	1340460,4
2	423017,58	1340461,4
3	423016,58	1340461,4
4	423016,58	1340460,4
1	423017,58	1340460,4